

看護医学電子辞書2

IS-N2000

取扱説明書

保証書付

広辞苑

分野別小辞典(広辞苑)

看護大事典

ポケット医学英和辞典

治療薬マニュアル電子版

ジーニアス英和辞典

NANDA看護診断電子版

カルテ用語集

臨床検査データブック コンパクト版

看護・医学事典

看護英会話入門

漢字源(漢和辞典)

カタカナ語新辞典

ジーニアス和英辞典

英語類語辞典

英会話とっさのひとこと辞典

日本語キーワード例文検索

複数辞書検索

辞典機能を使っているときの
便利な機能

ライブラリー

電卓

- ・ご使用の前に「安全上のご注意」をよくお読みの上、正しくお使いください。
- ・本書は、お読みになった後も大切に保管してください。

安全上のご注意

このたびは本機をお買い上げいただきまして、誠にありがとうございます。
ご使用になる前に、この「安全上のご注意」をよくお読みの上、

正しくお使いください。



危険

この表示を無視して誤った取り扱いをすると、人が死亡または重傷を負う危険が差し迫って生じることが想定される内容を示しています。



警告

この表示を無視して誤った取り扱いをすると、人が死亡または重傷を負う危険が想定される内容を示しています。



注意

この表示を無視して誤った取り扱いをすると、人が傷害を負う危険が想定される内容および物的損害のみの発生が想定される内容を示しています。

絵表示の例



⊘記号は「してはいけないこと」を意味しています(左の例は分解禁止)。



●記号は「しなければならないこと」を意味しています。

危険

アルカリ電池について



アルカリ電池からもれた液が目に入ったときは、すぐに次の処置を行ってください。

- 1.目をこすらずにすぐにきれいな水で洗い流す。
- 2.ただちに医師の治療を受ける。

そのままにしておくと失明の原因となります。

警告

煙、臭い、発熱などの異常について



煙が出ている、へんな臭いがする、発熱しているなどの異常状態のまま使用しないでください。そのまま使用すると、火災・感電の原因となります。すぐに次の処置を行ってください。

1. 電源スイッチを切る。
2. USBケーブルをはずす。
3. カシオテクノ修理相談窓口に連絡する。

USBケーブルについて

USBケーブルは使いかたを誤ると、傷がついたり破損して、火災・感電の原因となります。次のことは必ずお守りください。



- 重いものを乗せたり、加熱しない
- 加工したり、無理に曲げない
- ねじったり、引っ張ったりしない



- ケーブルやプラグが傷んだらカシオテクノ修理相談窓口
に連絡する

USBケーブルについて



濡れた手でUSBケーブルやプラグに触れないでください。感電の原因となります。

警告

電池について

電池は使いかたを誤ると液もれによる周囲の汚損や、破裂による火災・けがの原因となります。次のことは必ずお守りください。



- 分解しない、ショートさせない
- 加熱しない、火の中に投入しない
- 新しい電池と古い電池を混ぜて使用しない
- 種類の違う電池を混ぜて使用しない
- 充電しない



- 極性(+と-の向き)に注意して正しく入れる



火中に投入しない

本機を火中に投入しないでください。
破裂による火災・けがの原因となります。



分解・改造しない

本機を分解・改造しないでください。感電・やけど・けがをする原因となります。
内部の点検・調整・修理はカシオテクノ修理相談窓口にご依頼ください。







医療電子機器に近づけない

ペースメーカーなどをご使用の方は、本機を胸部(胸のポケットなど)から離してご使用ください。ペースメーカーなどに磁力の影響を与えることがあります。
万一異常を感じたら直ちに本機を体より離し、医師に相談してください。

注意



USBケーブルについて

USBケーブルは使いかたを誤ると、火災・感電の原因となることがあります。次のことは必ずお守りください。

-  ストーブ等の熱器具に近づけない
-  プラグを抜くときは、ケーブルを引っ張らない(必ずUSBケーブルのプラグを持って抜く)
-  USBケーブルのプラグはコネクターの奥まで確実に差し込む
-  旅行などで長期間使用しないときは、USBケーブルのプラグをコネクタから抜く

電池について

電池は使いかたを誤ると液もれによる周囲の汚損や、破裂による火災・けがの原因となることがあります。次のことは必ずお守りください。

-  本機で指定されている電池以外は使用しない
-  長時間使用しないときは、本機から電池を取り出しておく

USBケーブル接続コネクタ部への接続

-  コネクタ部には、付属品以外のものを接続しないでください。火災、感電の原因となることがあります。

重いものを置かない

-  本機の上に重いものを置かないでください。バランスがくずれて倒れたり、落下してけがの原因となることがあります。

注意

表示画面について



・液晶表示画面を強く押ししたり、強い衝撃を与えないでください。液晶表示画面のガラスが割れてけがの原因となることがあります。

・液晶表示画面が割れた場合、表示画面内部の液体には絶対に触れないでください。皮膚の炎症の原因となることがあります。



・万一、口に入った場合は、すぐにうがいをして医師に相談してください。

・目に入ったり、皮膚に付着した場合は、清浄な流水で最低15分以上洗浄したあと、医師に相談してください。

使用場所について



病院内や航空機内など、携帯電話の使用が禁止されている場所では使用しないでください。医療用電子機器など周辺の機器に影響をおよぼす恐れがあります。

大切なデータは控えをとる



本機やSDメモリーカードにパソコンから転送した内容は、パソコン側のデータも消去せずバックアップとして保管してください。本機の故障、修理などにより、記憶内容が消えることがあります。

注意

磁気カードに近づけない



磁気カード(クレジットカード、キャッシュカード、プリペイドカードなど)と一緒に持ち歩いたり、保管したりしないでください。

本機は磁気を帯びた部品を使用しているため、磁気カードが使用できなくなることがあります。

イヤホン端子への接続



イヤホン端子には付属品以外は接続しないでください。火災・感電の原因となることがあります。

イヤホンについて



イヤホンを差し込んだまま、本機をぶらさげたりしないでください。

落下によるけがの原因となることがあります。

音量について



イヤホンを使うときは音量に注意してください。大音量で聞くと難聴の原因となることがあります。

この装置は、情報処理装置等電波障害自主規制協議会(VCCI)の基準に基づくクラスB情報技術装置です。この装置は、家庭環境で使用することを目的としていますが、この装置がラジオやテレビジョン受信機に近接して使用されると、受信障害を引き起こすことがあります。

取扱説明書に従って正しい取り扱いをしてください。

その他の使用上のご注意

- 本機は精密な電子部品で構成されています。データが正常に保持できなくなったり、故障の原因になりますので、以下のことに注意してください。
 - ・落としたり、「強い衝撃」、「曲げ」、「ひねり」などを加えないでください。また、ズボンのポケットに入れたり、硬いものと一緒にカバンに入れないようにご注意ください。
 - ・ボールペンなど尖ったものでキー操作しないでください。
 - ・液晶表示部に強い力を加えたり、ボールペンなど尖ったもので突いたりしないでください。液晶画面はガラスでできていますので、傷ついたり、割れることがあります。
 - ・分解しないでください。分解により故障した場合は、保証期間内でも有料修理となります。
 - ・静電気が発生しやすい場所では使わないでください。
- 極端な温度条件下での使用や保管は避けてください。
低温では表示の応答速度が遅くなったり、点灯しなくなったりします。また、直射日光の当たる場所や窓際または暖房器具の近くなど、極端に温度が高くなる場所には置かないでください。ケースの変色や変形、または電子回路の故障の原因になります。
- 湿気やほこりの多い場所での使用や保管は避けてください。
水が直接かかるような使用は避けるとともに、湿気やほこりにも十分ご注意ください。電子回路の故障の原因になります。
- お手入れの際は、乾いた柔らかい布をご使用ください。
特に汚れがひどい場合は、中性洗剤に浸した布を固くしぼっておふきください。なお、シンナーやベンジンなどの揮発性溶剤は使用しないでください。キーの上の文字が消えたり、ケースにシミをつけてしまう恐れがあります。
- 電子辞書本体に無理な力を加えると、破損や故障の原因となります。

あらかじめご承知いただきたいこと

- 本書の内容については、将来予告なしに変更することがあります。
- 本書の内容については万全を期して作成いたしました。万一ご不審な点や誤りなど、お気付きのことがありましたらご連絡ください。
- 本書の一部または全部を無断で複写することは禁止されています。また、個人としてご利用になるほかは、著作権法上、当社に無断では使用できません。
- 本書および本機の使用、故障・修理などによりデータが消えたり変化したことによって生じた損害、逸失利益、または第三者からのいかなる請求につきましても、当社では一切その責任を負えませんので、あらかじめご了承ください。
- 取扱説明書に記載している画面やイラストは、実際の製品と異なる場合がありますので、あらかじめご了承ください。

付属品を確認しましょう

ご使用になる前に、以下の付属品がそろっているか確認してください。

- アルカリ単4形乾電池 2本
- USBケーブル
- 専用イヤホン
- シリアルナンバーシール 3枚
- ユーザー登録ハガキ
- 識別コード検索について(小冊子)

※お買い上げになられた商品(特別梱包商品など)によっては、付属品が異なる場合があります。

「IS-N2000」のシリアルナンバーシールについて

本製品には、IS-N2000のシリアルナンバーが印刷されているシールが「3枚」同梱されています。

シリアルナンバーは、ご購入いただきました製品を特定する個別の番号で重要なものです。大切に保管してください。

3枚のシールは、以下のようにご使用ください。

- 1枚は、右欄に貼ってください。
- 2枚は、お客様控えとして大切に保管してください。

IS-N2000のシリアルナンバー
シールを貼ってください

初回の電池セットとセット後の操作

ご購入後、本機を使用する前に、次の手順に従って、同梱されているアルカリ単4形乾電池2本を入れてください。

- 1** 電池ブタを、2カ所の△部分を押しながら矢印の方向へスライドさせて、取り外します。

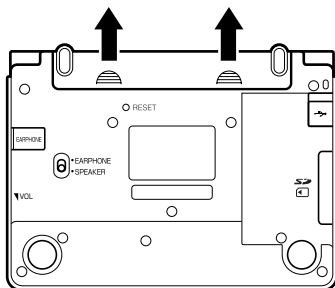

- 2** 乾電池2本を入れ、電池ブタを取り付けます。

電池の極性(+)を間違えないように正しく入れてください。

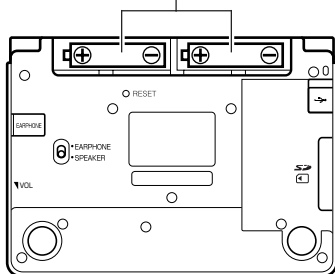

- 3** 本体裏面にあるリセットボタンを、シャープペンシル(芯を出さない状態)など先の細い棒のようなもので押します。

※ リセットボタンを押すものに、つまようじや鉛筆など、先端の折れやすいものを使わないでください。故障の原因になります。

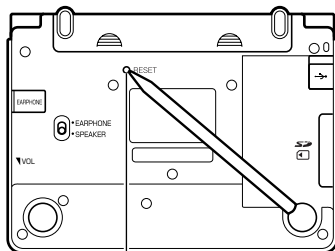

リセットボタン

- 4 中央部分に指をかけて、本機を開けます。

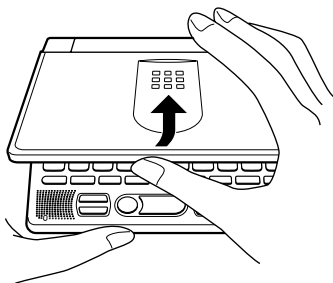

コントラスト設定画面が表示されます。

必要に応じて、◀または▶を押して明るさを調整します。

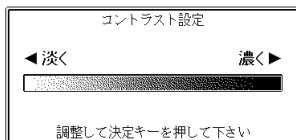

- 5 訳/決定を押します。
メニュー画面が表示されます。

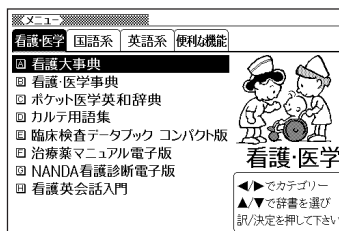

- 付属の電池は、工場出荷時より微少な放電による消耗が始まっています。そのため、製品の使用開始時期によっては、所定の使用時間に満たないうちに寿命となることがあります。あらかじめご了承ください。
- ご使用方法やSDメモリーカードの組み合わせによっては、電池寿命が著しく短くなることがあります。
- 辞書をひく操作の前に、必ず41ページをお読みの上、かな文字の入れかたをご確認ください。工場出荷時には「ローマ字かな入力」方式に設定されています。

パソコンに接続する前のご注意

本機とパソコンを接続する前に、用途に応じて必ず以下のソフトをパソコンにインストールしてください。

用 途	使用ソフト
エクスワードデータプラス2対応ソフト(カシオ計算機(株)製の別売CD-ROM)をご利用の場合	「Ex-wordライブラリーソフト」 <ul style="list-style-type: none">• ご利用のソフトのCD-ROM内にあります。• インストール方法はCD-ROMに付属の取扱説明書をご覧ください。
パソコンのテキストデータを本機で見える場合	「Ex-wordテキストローダー」 <ul style="list-style-type: none">• カシオ計算機(株)ホームページからパソコンにダウンロードしてください。• インストール方法は本書「青空文庫を読む」(▶▶ 149ページ)をご覧ください。

- インストール前に本機とパソコンを接続すると、誤動作の原因となります。
- ソフトをインストールすると、データ転送に必要な専用USBドライバーが、自動的にインストールされます。

バックライト機能について

本機は、薄暗い所でも表示が見やすいように、バックライト機能があります。バックライト消灯状態では、電池の消耗を抑えることができます。

バックライトを点灯させるには

バックライト
 を押します。

バックライトを消灯させるには

バックライト点灯中に再度 ^{バックライト}
 を押します。

バックライトの点灯時間

何もキー操作をしないと、約30秒後、自動的に消灯します。

- 何かキー操作をすると、点灯を継続します(最後の操作から約30秒間)。
- 何かのキーを離さず押している場合は、約30秒後、自動的に消灯します。

バックライトと電池寿命

- バックライト機能を頻繁にご使用になりますと、電池寿命が短くなります。
- 以下の電池寿命は、バックライト使用時の目安です。(新品のアルカリ電池を使用し、使用温度25℃の場合)

バックライト使用条件	電池寿命
1時間中4分入力・検索、55分表示、スピーカーで1分音声出力、バックライト点灯なし	約75時間
1時間中4分入力・検索、55分表示、スピーカーで1分音声出力、バックライト3分点灯	約60時間
1時間中4分入力・検索、55分表示、スピーカーで1分音声出力、バックライト15分点灯	約45時間
1時間中4分入力・検索、55分表示、スピーカーで1分音声出力、バックライト連続点灯	約20時間

もくじ

安全上のご注意	表紙の裏
その他の使用上のご注意	6
付属品を確認しましょう	7
初回の電池セットとセット後の操作	8
パソコンに接続する前のご注意	10
バックライト機能について	11
はじめに	
本機の特長	19
各部のなまえ	22
本機の開けかた	23
キーのなまえとはたらき	24
電源を入れる・切る	27
発音を聞く前に	28
選モ辞 びび典 かド/ たの	
「辞典／モード」キーを押して選ぶ	30
キーの上側に名称が印刷されている辞典／モードを選ぶ	30
キーの下側に名称が印刷されている辞典／モードを選ぶ	30
「メニュー」画面で選ぶ	31
基本の操作	
基本の操作	33
単語や項目を選ぶ	33
前後の見出し語を調べる	34
画面の続きを見る	35
前の操作に戻る	35
一覧を見る	36
レイアウトを切り替える	36
別の言葉を調べる	39
別の辞典／モードに切り替える	39
辞典の凡例を見る	(ガイド機能)40
文字入力	
文字の入力方法	41
ひらがな、カタカナを入れる	41
「ローマ字かな入力」と「かなめぐり入力」	41
「ローマ字かな入力」方式を「かなめぐり入力」方式に切り替える	43
いろいろな文字を入れる	43
アルファベットを入れる	44
数字を入れる	45
間違って入れた文字を直す	46
文字を消す	46
文字を直す	47

広辞苑

日本語の意味を調べる	48
調べたい言葉が見つからないときは	49
解説(表・図など)を見る	50
最後につく文字から言葉を調べる・(逆引き広辞苑)	51
言葉を手がかりに慣用句を調べる・(慣用句検索)	52
「アルファベットのスペル」で調べる	54

**小分野
(広辞苑)
別辞典**

分野をしぼって言葉を調べる	(広辞苑) 55
(例)「作品名小辞典」で調べる	56
(例)「慣用句小辞典」で調べる	57

**看護
大事典**

看護・医学用語の意味を調べる	59
解説(表や数式)を見る	60

**ポケット
医学英和辞典**

英語の医学用語の和訳を調べる	61
完全なスペル(つづり)がわからないときは	62
スペル(つづり)をチェックする・(スペルチェック)	64
医学英和辞典を使い略語を予測する	65

**治療薬
電子版
マニュアル**

薬効分類別に薬品を調べる	66
一般名や商品名から薬品を調べる	67
キーワードから薬品を調べる	68
解説(表や数式)を見る	70
「識別コード索引」から薬品を調べる	71
識別コード索引を表示する	71
識別コードに会社マークがある場合(読替ABCを調べる)	72
該当する薬品を探す	73

英単語の和訳を調べる	74
英単語をさらに詳しく調べる	75
..... (成句・複合語・用例・解説)	75
成句、複合語を調べる	75
用例、解説を調べる	76
完全なスペル(つづり)がわからないときは	77
英単語のスペル(つづり)をチェックする	79
..... (スペルチェック)	79
英単語の成句(熟語)を調べる	80
..... (成句検索)	80
英単語を使った例文を調べる	81
..... (例文検索)	81

分類法Ⅱで看護診断を調べる	82
診断ラベルで看護診断を調べる	84

専門領域別にカルテ用語を調べる	85
日本語や英語でカルテ用語を調べる	86
略語からカルテ用語を調べる	87

検査項目別に検査データを調べる	88
検査項目名から検査データを調べる	89
解説(図や表、数式)を見る	90

看護・医学用語の意味を調べる	91
解説(図や表、数式)を見る	92

看護の英語会話表現を調べる 93

部品の読みで漢字を調べる 94

部首(魚へん、草かんむりなど)から漢字を調べる .. 96

総画数から漢字を調べる 98

音読みや訓読みから漢字を調べる 99

絞り込む条件を組み合わせて漢字を調べる .. (複合サーチ) 100

調べた漢字を使った熟語を調べる (熟語) 101

カタカナ語を調べる 102

略語(IT, WHOなど)を調べる 103

日本語の英訳を調べる 104

意味の似た英語の言葉を調べる 105

とっさの場合に使える英会話表現を
場面別に調べる 106

とっさの場合に使える英会話表現を
単語を手がかりに調べる 107

日本語のキーワードから例文を調べる 109

見出し語／例文／成句をアルファベットで調べる	111
見出し語を調べる	112
例文／成句を調べる	113
優先的に表示する辞書を選ぶ	114
言葉をひらがなで調べる	115
漢字を手がかりに言葉を調べる	117

調べた単語などの発音を聞く	(音声機能) 120
ネイティブ音声による発音を聞く	121
合成音声による発音を聞く	122
よく使う辞典をお気に入りに登録する	124
お気に入りに登録する	124
お気に入りから選ぶ	125
お気に入りを解除する	125
意味や解説の画面から、さらに調べる	(画面分割検索) 126
例文や成句のリスト表示から、さらに調べる	(絞り込み／語順指定検索) 129
見出し語検索から、さらに調べる	(スペルチェック検索) 131
少し前に調べた言葉を再度調べる	(履歴検索) 132
履歴を消す	133
意味や解説の画面で使われている言葉について調べる	(ジャンプ) 135
画面に表示する文字のサイズを変更する	138
画面の文字を拡大する	(ズーム) 140
単語帳を使う	141
単語／例文／成句を登録する	142
登録した単語／例文／成句を見る	143
覚えた単語／例文／成句にチェックマークを付ける	144
表示順を並べ替える	145
登録した単語／例文／成句を削除する	146

パソコンや別売品を利用して活用範囲を広げる…	148
「青空文庫」を読む…	149
テキストデータを読む…	155
しおりを使う…	156
SDメモリーカードを使って記憶容量を増やす…	157

電卓を使う…	161
基本計算…	162
定数計算…	162
メモリーを使った計算…	163
キーを間違えて押したときは…	163
ゴハサン(クリア)にしたいときは…	164
エラー(“E”表示)になったときは…	164

設定(環境)を変更する…	165
キー入力音設定…	166
入力設定…	166
APO設定…	166
キーボード設定…	167
コントラスト設定…	167
すぐ出るサーチ設定…	168
トゥルーボイス設定…	169
読み上げ音声設定…	169

各辞(事)典の内容・著作権について…	170
--------------------	-----

こんなメッセージが出たら…	174
こんな症状がおこったら…	181
リセットするときは…	183
電池を取り換えたいときは…	184
電池の取り扱い上の注意…	186

付
録

ローマ字／かな対応表	188
仕様	191
さくいん	194
保証・アフターサービスについて	198
お客様ご相談窓口	200
保証規定	201

各辞典／モード共通の便利な機能

◆ガイド機能

各辞典の凡例(編集方針、利用のしかたなど)や収録内容の説明などを見ることができます。▶▶40ページ

◆お気に入り機能

よく使う辞典などをお気に入り登録することができます。▶▶124ページ

◆ヒストリーサーチ機能

少し前に調べた言葉を再度調べたいとき、検索の履歴(ヒストリー)から直接辞典を引くことができます。▶▶132ページ

◆ジャンプ機能

意味や解説の中で使われている言葉について調べることができます。

▶▶135ページ

◆文字サイズ変更

画面に表示する文字の大きさを切り替えることができます。▶▶138ページ

◆ズーム機能

画面の文字を拡大表示することができます。画数の多い漢字を確認するときなどに便利です。▶▶140ページ

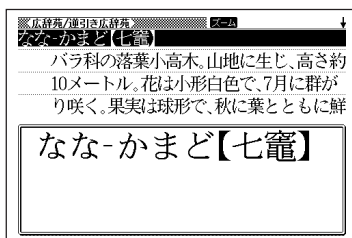

◆単語帳

調べた単語／例文／成句の中から、「覚えておきたい重要なもの」を単語帳に登録できます。また、覚えた単語／例文／成句にチェックマークを付けて管理することもできます。▶▶141ページ

◆リスト件数表示

例文検索結果やヒストリーなどのリスト表示中に、候補の総数とそのうちの順番を示します。

候補数15個のうち、反転している候補が1番目であることを表しています。

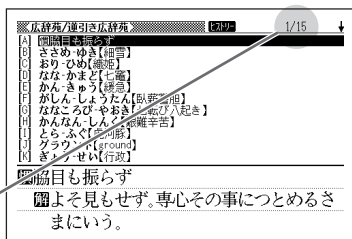

◆プレビュー表示

候補の一覧表示中に、反転している見出し語の意味の一部を、画面の右に表示します。

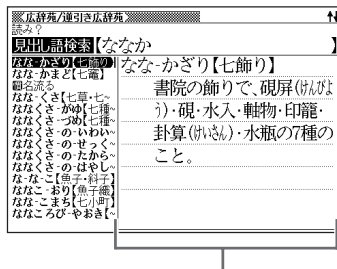

◆レイアウト機能

一覧(リスト)や意味表示中のレイアウトを変えることができます。▶▶36ページ

◆バックライト機能

薄暗い所でも使用できます。▶▶11ページ

◆ライブラリー機能

いろいろな辞書やテキストファイルを、パソコンを使って本機に読み込むことができます。▶▶148ページ

「本機の画面に表示される字体」について

- 「本機の画面に表示される字体」が、「新聞や書籍などで使われる印刷字体」と異なることがあります。
- 本機の画面に表示される漢字には、パソコンなどで標準的に使われているJIS規格に準拠したフォント字体を使用しています。
- 本機の画面に表示される表・図は、画面上での一覧性を重視して収録しており、一部に簡略化されたフォント字体を使用しています。また、表・図以外でも本機の表示ドット構成の関係上、簡略化された文字が表示されることがあります。

「データ中の商品名」について

- 本機に収録している辞典などのデータ中に掲載されている商品名は、各社の商標または登録商標です。

各部のなまえ

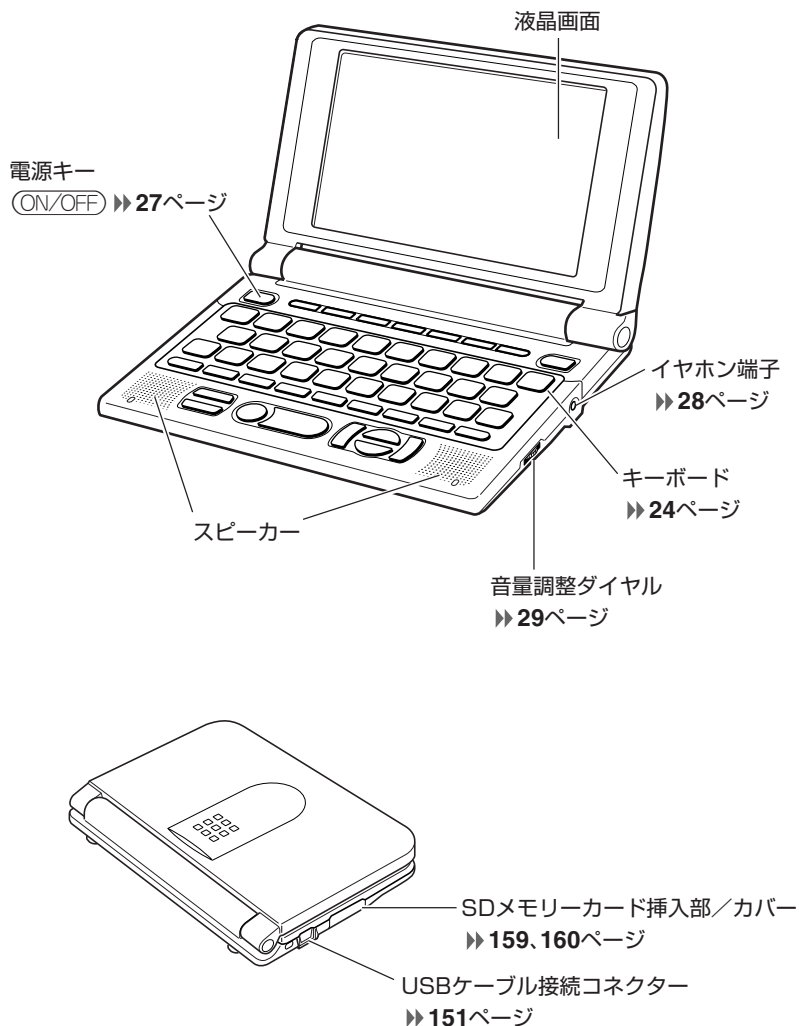

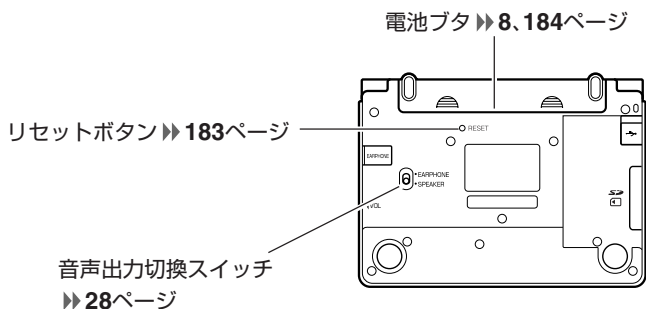

本機の開けかた

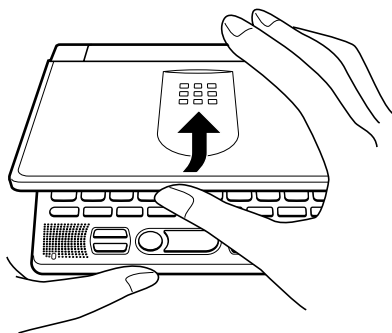

中央部分に指をかけて、開けます。

キーのなまえとはたらき

電源キー

(ON/OFF)





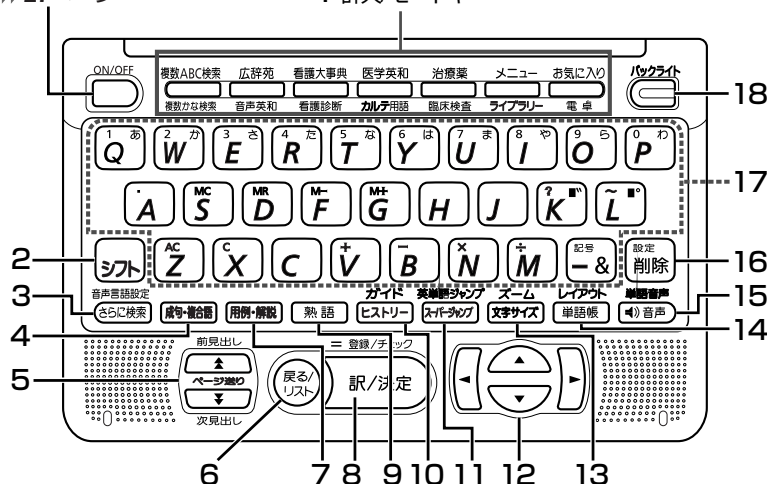





▶▶27ページ

1 辞典/モードキー



番号	表記	はたらき
1	(例) <input type="text" value="広辞苑"/>	キーの上側に印刷されている辞典/モードを使うときは、このキーを押します。▶▶30ページ
	(例) <input type="text" value="音声英和"/>	キーの下側に印刷されている辞典/モードを使うときは、 シフト を押し、指を離してからこのキーを押します。▶▶30ページ
2	<input type="text" value="シフト"/>	「?」や「~」を入力したり、「設定」や「ガイド」のような機能を使いたいときに押します。▶▶30、34、36、37、38、40、43、44、62、77、145、165ページ
3	<input type="text" value="さらに検索"/>	表示されている言葉をさらに詳しく検索したり、成句/例文を絞り込んで検索することができます。▶▶127、129、131ページ
	音声言語設定 <input type="text" value="さらに検索"/>	合成音声で発音される言語を変えるとときに、 シフト を押し、指を離してからこのキーを押します。▶▶123ページ
4	<input type="text" value="成句・複合語"/>	「ジーニアス英和辞典」で、成句(英単語を使った熟語)や、英単語を使った複合語を調べるときに押します。▶▶75ページ

番号	表記	はたらき
5		画面の表示に続きがあるときに押すと、画面を前後にめくることができます(ページ送り)。▶▶35ページ
	前見出し 次見出し 	1つ前または後の言葉の意味を表示させたいとき、 [シフト] を押し、指を離してから  または  を押します。▶▶34ページ
6	[戻る/リスト]	1つ前の操作に戻るときに押します。▶▶35ページ
		各辞典/モードの初期画面で押すと、メニュー画面になります。▶▶31ページ
		言葉の意味の画面で押すと、その言葉を含む言葉の一覧(リスト)が表示されます。▶▶36ページ
7	[用例/解説]	用例や解説のある辞書で、それらを見るときに押します。▶▶50、60、70、72、76、90、92、93ページ
8	[訳/決定]	文字を入力したり項目を選んだ後に押すと、操作を進めることができます。▶▶33ページ
	<small>登録/チェック</small> [訳/決定]	単語帳に単語などを登録したり、登録されている単語などにチェックマークを付けるときに、 [シフト] を押し、指を離してからこのキーを押します。▶▶142、144ページ
9	[熟語]	「漢字源」(漢和辞典)で、調べた漢字を使った熟語を調べるときに押します。▶▶101ページ
10	[ヒストリー]	少し前に調べた言葉を再度調べるときに押します。▶▶132ページ
	<small>ガイド</small> [ヒストリー]	ガイドを見るときに、 [シフト] を押し、指を離してからこのキーを押します。▶▶40ページ
11	[スーパージャンプ]	表示されている意味や解説の画面で使われている言葉を調べるときに押します。▶▶135ページ
	<small>英単語ジャンプ</small> [スーパージャンプ]	表示されている意味や解説の画面で使われている英単語を調べるときに、 [シフト] を押し、指を離してからこのキーを押します。▶▶135ページ
12		カーソル(白黒反転表示や、文字の下につく横線)を前後左右に1つずつ動かして、項目を選ぶことができます。▶▶33、46ページ
		画面の表示に続きがあるときは、押し続けると続きの画面に移動することができます。▶▶35ページ
13	[文字サイズ]	画面に表示する文字のサイズを変更したいときに押します。▶▶138ページ
	<small>ズーム</small> [文字サイズ]	言葉の意味や解説の画面で文字を拡大して見たいときに、 [シフト] を押し、指を離してからこのキーを押します。▶▶140ページ

番号	表記	はたらき
14		「単語帳」を使うときに押します。▶▶ 141 ページ
	レイアウト 	画面のレイアウトを変更したいときに、  を押し、指を離してからこのキーを押します。▶▶ 36 ページ
15		音声を聞くときに押します。▶▶ 121、122 ページ
	単語音声 	単語の発音を聞くときに  を押し、指を離してからこのキーを押します。▶▶ 122 ページ
16		文字を消すときに押します。▶▶ 46 ページ
		設定を変更したいときに、  を押し、指を離してからこのキーを押します。▶▶ 165 ページ
17	文字キー	文字や数字を入力するときに押します。▶▶ 41～45 ページ
18	バックライト 	バックライトの点灯/消灯を切り替えるときに押します。▶▶ 11 ページ

※電卓機能で使うキーについては、**161**ページをご覧ください。

電源を入れる・切る

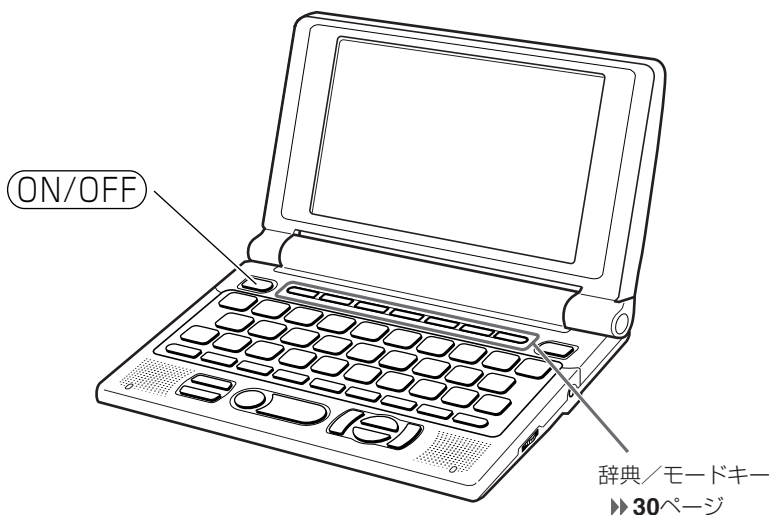

■電源を入れる

- 本機を開けると、自動的に電源が入ります。
- 電源が切れているときに **ON/OFF** を押すと、電源が入ります。
前回電源を切ったときと同じ画面が表示されます(レジューム機能)。
- 電源が切れているときに辞典／モードキーのいずれかを押すと、電源が入り、各辞典／モードの最初の画面が表示されます。
※前回電源を切ったときと同じ画面は表示されません。

■電源を切る

- 本機を閉じると、自動的に電源が切れます。
- 電源が入っているときに **ON/OFF** を押すと、電源が切れます。

-
- 無駄な電力消費を防ぐため、電源が入った状態で数分間何も操作をしないと、自動的に電源は切れます(オートパワーオフ)。オートパワーオフまでの時間を設定することができます。▶▶ 165、166ページ

発音を聞く前に

内蔵スピーカーまたは付属の専用イヤホンで、「音声」を聞くことができます。▶▶120ページ

スピーカーを使う

- 1 本体裏面の音声出力切換スイッチを「SPEAKER」側にします。

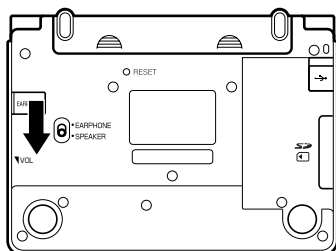

イヤホンを使う

- 1 イヤホンを接続します。

※ イヤホンのプラグは2段階に差し込む形状となっていますので、いったん差し込んだ後、必ず中までグッと押し込むようにして、しっかりと接続してください。

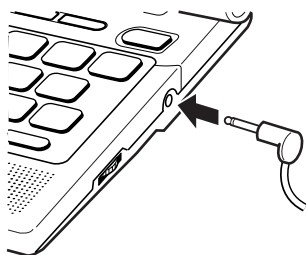

- 2 本体裏面の音声出力切換スイッチを「EARPHONE」側にします。

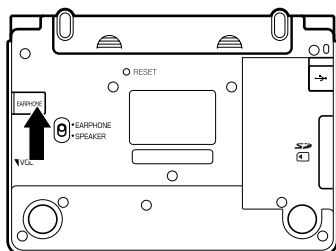

イヤホンについて

必ず付属の専用イヤホンをお使いください。付属品以外のイヤホンをお使いになると、音が出なかったり、音質が変化してしまうことがあります。

音量の調整

右図のようにダイヤルを動かして音量を調節してください。

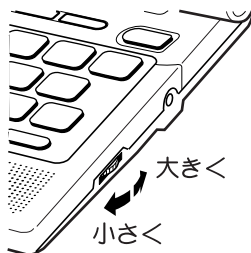

-
- 音量を大きくすると、音がひずむことがあります。その場合は、音量調整ダイヤルで音量を調節してください。

「辞典／モード」キーを押して選ぶ

「辞典／モード」キーに割り当てられている辞典／モードは、その「辞典／モード」キーを押して選ぶことができます。

キーの上側に名称が印刷されている辞典／モードを選ぶ

・各「辞典／モード」キーを押します。

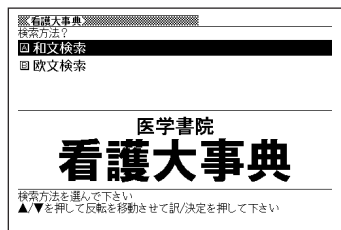

広辞苑

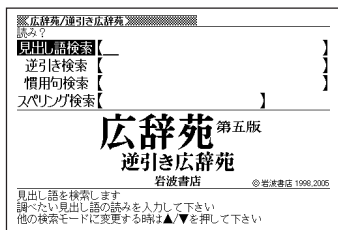

キーの下側に名称が印刷されている辞典／モードを選ぶ

複数のな検索 音声英和 看護診断 カルテ用語 臨床検査 ライブラリー 電卓

(ジーニアス英和辞典)

・ を押し、指を離してから各「辞典／モード」キーを押します。

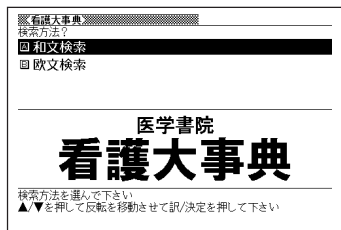

シフト

音声英和

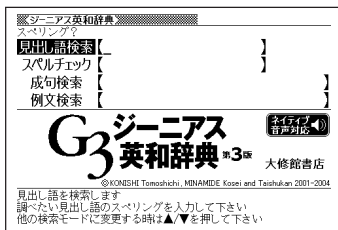

「メニュー」画面で選ぶ

メニュー画面からは「電卓以外のすべての辞典／モード」を選ぶことができます。

- **メニュー** を押してメニュー画面を表示させます。

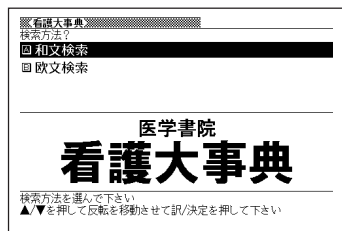

メニュー

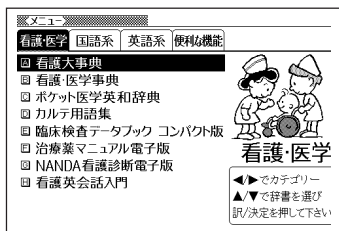

- **◀** または **▶** を押して、使いたい辞典／モードが属しているカテゴリーに **国語系** を移動させます。

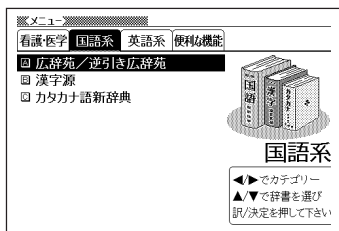
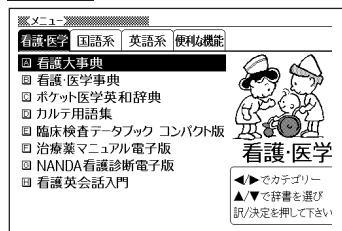

- **▼** または **▲** を押して、使いたい辞典／モードに **広辞苑** を移動させます。

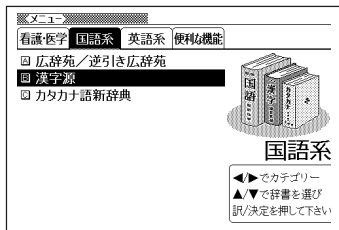
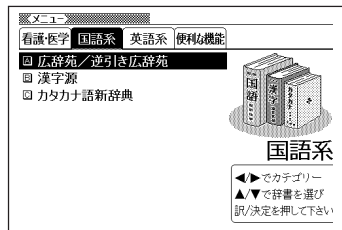

- ・ **訳/決定** を押します。

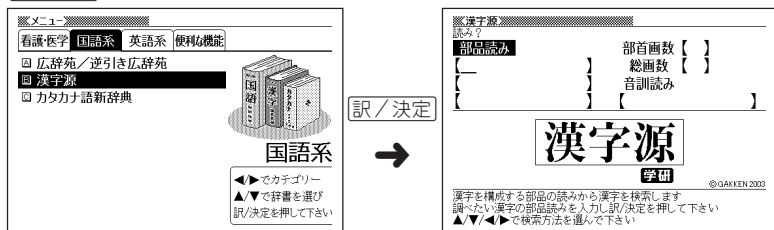

※各辞典／モード名の左のアルファベットキー（「A」～）を押しても選ぶことができます。

各辞典／モードは、下記のカテゴリーに分類されています。

●看護・医学

- ・看護大事典
- ・看護・医学事典
- ・ポケット医学英和辞典
- ・カルテ用語集
- ・臨床検査データブック コンパクト版
- ・治療薬マニュアル電子版
- ・NANDA看護診断電子版
- ・看護英会話入門

●国語系

- ・広辞苑／逆引き広辞苑
- ・漢字源
- ・カタカナ語新辞典

●英語系

- ・ジーニアス英和辞典
- ・ジーニアス和英辞典
- ・英語類語辞典
- ・英会話とっさのひとこと辞典

●便利な機能

- ・分野別小辞典（広辞苑より）
- ・日本語キーワード例文検索（G英和辞典より）
- ・複数辞書ひらがなで検索
- ・複数辞書アルファベットで検索
- ・複数辞書漢字で検索

■「選択肢に付いているアルファベット」のキーを押す

【聖】 19/34

【神聖】
(シンセイ)

- ①非常にとうとい人格をもっていること。
- ②清らかでけがれのない人物。
- ③天子のこと。「詠神聖功書之碑=神聖の功を詠じこれを碑に書せり」(⇒李

B



【漢字原】

【聖域】
(セイイキ)

- ①聖人の境地、また、聖人の地位。
- ②聖人のいる一帯の地、けがれのない尊いとされる場所のこと。
- ③宗派の教祖の墓や、本山などがある地域。

漢字候補選択中 1/6

部品読み { さかむな }
{ しゅう }

部首画数 { }
総画数 { }
音訓読み { }

麩 鮭 鯛 鱈 鮭 鱈 鮭 鱈

▲▼▶◀で調べたい漢字を選び/決定を押して下さい

C



【漢字原】

鮭

【鮭】

総画20画 部首魚部

区点1966 JIS3362 77JIS8A82

字音 シウ(シウ)・シユ魯(平)尤(qiu)

意読 どじょう/いなだ/かじか

《意味》
{名}どじょう(どちゅう)。小川や沼にす

※本書では「反転()」を移動させて「訳/決定」を押す方法で説明を行います。

前後の見出し語を調べる

言葉の意味の画面で「シフト」を押し、指を離してから^{前見出し}▲または^{次見出し}▼を押すと、前または後の見出し語の意味を表示することができます。

【広辞苑/新訂広辞苑】

しん-じょう【信条】…ツ

- ①かたく信ずる事柄。「思想—の自由」「誠実を—とする」
- ②(credo(テ))キリスト教で、中心的な信仰告白の表現。教義を簡潔に要約したもの。信徒信条・ニカイア信条・アウクスブルク信仰告白など。信仰箇条。信経。クレド。

シフト

前見出し



シフト

次見出し



【広辞苑/新訂広辞苑】

しん-じょう【身上】…ツ

- ①からだの表面。太平記(12)「落葉をあつめて—の衣となし」
- ②一身に関する事柄。みのうえ。「—調査」
- ③その人が身につけているとりえ、値打ち。「がんこなところが彼の—さ」

⇒しんしょう

画面の続きを見る

画面の右上に↑または↓が表示されているときは、画面の上または下に続きがあります。

↑ …………… 画面の上の続きがあります。

↓ …………… 画面の下に続きがあります。

【広辞苑/漢引/広辞苑】 ↑
②五節句の一。天の川の兩岸にある牽牛星と織女星とが年に1度相会するという、7月7日の夜、星を祭る年中行事。中国伝来の乞巧奠(きこうい)の風習と日本の神を待

▲または▼を押すと1画面ずつ切り替えることができます(ページ送り)。

▲または▼を押すと、1行ずつ切り替えることができます。

【広辞苑/漢引/広辞苑】 ↓
たなばた【棚機・七夕】
(棚すなわち横板のついた織機の意)
①「たなばたつめ」の略。古事記(上)「あめなるやおと一のうながせる」
②五節句の一。天の川の兩岸にある牽牛星と織女星とが年に1度相会するという、7月7日の夜、星を祭る年中行事。中国伝来の乞巧奠(きこうい)の風習と日本の神を待つ「たなばたつめ」の信仰とが習合したも

【広辞苑/漢引/広辞苑】 ↓
たなばた【棚機・七夕】
(棚すなわち横板のついた織機の意)
①「たなばたつめ」の略。古事記(上)「あめなるやおと一のうながせる」
②五節句の一。天の川の兩岸にある牽牛星と織女星とが年に1度相会するという、7月7日の夜、星を祭る年中行事。中国伝来の乞巧奠(きこうい)の風習と日本の神を待つ「たなばたつめ」の信仰とが習合したも

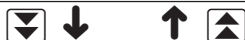

【広辞苑/漢引/広辞苑】 ↑
のであろう。奈良時代から行われ、江戸時代には民間にも広がった。庭前に供物をし、葉竹を立て、五色の短冊に歌や字を書いて飾りつけ、書道や裁縫の上達を祈る。七夕祭。銀河祭。星祭。(『秋』。蜻蛉日記(上)「被ひのほども過ぎぬらん、一は明日ばかりと思ふ」
←うま【七夕馬】
←おくり【七夕送り】

【広辞苑/漢引/広辞苑】 ↑
(棚すなわち横板のついた織機の意)
①「たなばたつめ」の略。古事記(上)「あめなるやおと一のうながせる」
②五節句の一。天の川の兩岸にある牽牛星と織女星とが年に1度相会するという、7月7日の夜、星を祭る年中行事。中国伝来の乞巧奠(きこうい)の風習と日本の神を待つ「たなばたつめ」の信仰とが習合したものであろう。奈良時代から行われ、江戸時

前の操作に戻る

操作を間違えたとき、**戻る/リスト**を押すと1つ前の操作に戻ります。

【広辞苑/漢引/広辞苑】 ↑
見出し語検索【たなばた】
たなばた【棚機・七夕】
(棚すなわち横板のついた織機の意)
①「たなばたつめ」の略。古事記(上)「あめなるやおと一のうながせる」
②五節句の一。天の川の両

訳/決定



戻る/リスト

【広辞苑/漢引/広辞苑】 ↓
たなばた【棚機・七夕】
(棚すなわち横板のついた織機の意)
①「たなばたつめ」の略。古事記(上)「あめなるやおと一のうながせる」
②五節句の一。天の川の兩岸にある牽牛星と織女星とが年に1度相会するという、7月7日の夜、星を祭る年中行事。中国伝来の乞巧奠(きこうい)の風習と日本の神を待つ「たなばたつめ」の信仰とが習合したも

一覧を見る

言葉の意味の画面で[戻る/リスト]を押すと、その言葉を含む一覧が表示されます。

広辞苑/辞引さ広辞苑 読み？ 原出 語検索【たなばた】	たなばた【棚機・七夕】 (棚すなわち横板のついた織機の意) ①「たなばたつめ」の略。古事記(上)「あめなるやおとーのうながせる」 ②五節句の一。天の川の兩岸にある牽牛星と織女星とが年に1度相会するという。7月7日の夜、星を祭る年中行事。中国伝来の乞巧奠(きこうでん)の風習と日本の神を待つ「たなばたつめ」の信仰とが習合したも
--	---

戻る/リスト



広辞苑/辞引さ広辞苑 読み？ 原出 語検索【たなばた】	たなばた【棚機・七夕】 (棚すなわち横板のついた織機の意) ①「たなばたつめ」の略。古事記(上)「あめなるやおとーのうながせる」 ②五節句の一。天の川の両
--	--

レイアウトを切り替える

言葉の一覧画面でレイアウトを切り替える

言葉の一覧画面で[シフト]を押し、指を離してから[単語帳]を押すと、以下のようレイアウトが切り替わります。

広辞苑/辞引さ広辞苑 読み？ 原出 語検索【たなばた】	たなばた【棚機・七夕】 (棚すなわち横板のついた織機の意) ①「たなばたつめ」の略。古事記(上)「あめなるやおとーのうながせる」 ②五節句の一。天の川の両
--	--

シフト

レイアウト
単語帳



シフト

レイアウト
単語帳

広辞苑/辞引さ広辞苑 読み？ 原出 語検索【たなばた】	たなばた【棚機・七夕】 (棚すなわち横板のついた織機の意) ①「たなばたつめ」の略。古事記(上)「あめなるやおとーのうながせる」
--	--

●次の一覧画面のときは、切り替えができません。

- ・成句
- ・複合語
- ・ヒストリー

■言葉の意味の画面でレイアウトを切り替える

言葉の意味の画面で「シフト」^{レイアウト}を押し、指を離してから「単語帳」^{レイアウト}を押すと、以下のよう
にレイアウトが切り替わります。

シフト
レイアウト
単語帳

【広辞苑/辞引/広辞苑】
たなばた【棚機・七夕】

(棚すなわち横板のついた織機の意)

①「たなばたつめ」の略。古事記(上)「あめなるやおと一のうながせる」

②五節句の一。天の川の兩岸にある牽牛星と織女星とが年に1度相会するという。7月7日の夜、星を祭る年中行事。中国伝来の乞巧奠(きこうでん)の風習と日本の神を待つ「たなばたつめ」の信仰とが習合したも

シフト
レイアウト
単語帳

罫線入りで表示されます。

【広辞苑/辞引/広辞苑】
たなばた【棚機・七夕】

(棚すなわち横板のついた織機の意)

①「たなばたつめ」の略。古事記(上)「あめなるやおと一のうながせる」

②五節句の一。天の川の兩岸にある牽牛星と織女星とが年に1度相会するという。7月7日の夜、星を祭る年中行事。中国伝来の乞巧奠(きこうでん)の風習と日本の神を待つ「たなばたつめ」の信仰とが習合したものであろう。奈良時代から行われ、江戸時

罫線なしで表示されます。

【広辞苑/辞引/広辞苑】
たなばた【棚機・七夕】

(棚すなわち横板のついた織機の意)

①「たなばたつめ」の略。古事記(上)「あめなるやおと一のうながせる」

②五節句の一。天の川の兩岸にある牽牛星と織女星とが年に1度相会するという。7月7日の夜、星を祭る年中行事。中国伝来の乞巧奠(きこうでん)の風習と日本の神を待つ「たなばたつめ」の信仰とが習合したものであろう。奈良時代から行われ、江戸時代には民間にも広がった。庭前に供物を

行間がせまくなり、行数を多く表示します。

●次の意味の画面のときは、切り替えができません。

- ・ガイド
- ・表や図の画面

■ 成句検索／例文検索のリスト画面でセンタリング表示にする

成句検索／例文検索のリスト表示画面で[シフト]を押し、指を離してから^{レイアウト}[単語帳]を押すと、最初に入力した単語をセンタリングして表示します。さらに[シフト]を押し、指を離してから^{レイアウト}[単語帳]を押すと次の単語でのセンタリング表示になります。

The diagram illustrates the process of navigating through a list of phrases in the dictionary app to center a specific one. It consists of three screenshots:

- Top Screenshot:** Shows a list of phrases. The first entry is selected. Below the list, the button sequence is: [シフト] (Shift), [レイアウト] (Layout), [単語帳] (Single Word).
- Middle Screenshot:** Shows the selected phrase centered in the list. Below the list, the button sequence is: [シフト] (Shift), [レイアウト] (Layout), [単語帳] (Single Word).
- Bottom Screenshot:** Shows the next phrase in the list centered. Below the list, the button sequence is: [シフト] (Shift), [レイアウト] (Layout), [単語帳] (Single Word).

- 入力した3つ目の単語までがセンタリングの対象となります。
- 別売ソフトは、この機能に対応していません。

別の言葉を調べる

(広辞苑など最初の画面で文字やスペルを入力して調べる辞典／モード)

言葉の意味を確認した後に、同じ辞典／モードで別の言葉を調べたいときは、文字キーを押してその言葉を入力します。

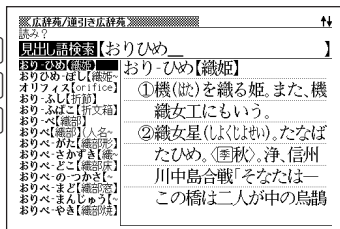
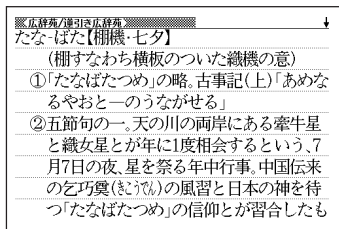

検索文字入力画面(辞典の最初の画面)に戻って、文字が入力されます。

別の辞典／モードに切り替える

別の辞典／モードに切り替えたいときは、使いたい辞典／モードキーを押す、またはメニューから選びます。

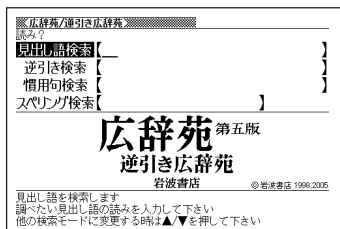
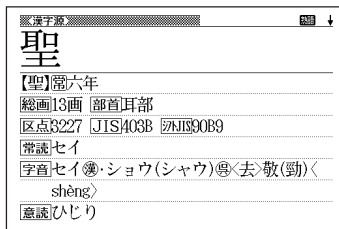

そのモードの最初の画面が表示されます。

辞典の凡例を見る(ガイド機能)

現在使用している辞典／モードの凡例(編集方針、利用のしかたなど)や収録内容の説明などを見ることができます。

- 1 **シフト** を押し、指を離してから
ガイド
ヒストリー を押します。



- 2 **▲** または **▼** を押して見たい項目
を反転させ、**訳／決定** を押します。

- ・ガイドが表示されます。
- ・**▲** **▼** **▲** **▼** のどれかを押し、スクロールしながらガイドを見ることができます。
- ・ガイド機能を終了するときは、**設定** **削除** を押します。

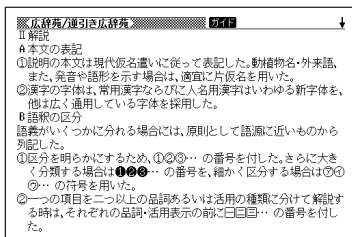

● 次の機能を使用中にガイドを見ることはできません。

- ・ ヒストリー削除
- ・ 設定
- ・ 電卓
- ・ 複数辞書検索リスト表示中
- ・ 複数辞書例文検索リスト表示中
- ・ 複数辞書検索入力画面
- ・ 複数辞書例文検索入力画面
- ・ 単語帳選択画面
- ・ 単語帳リスト表示中
- ・ ジャンプ先リスト画面
- ・ 画面分割検索入力画面
- ・ 画面分割検索リスト画面
- ・ 画面分割表示中

文字の入力方法

ひらがな、カタカナを入れる

「広辞苑」「看護大事典」などで日本語を入力するときは、キーボードは自動的にかな入りに切り替えられます。

「ローマ字かな入力」と「かなめくり入力」

(例)「みかん」と入力する

- ローマ字かな入力のときは

M I K A N N

みかん_

- かなめくり入力のときは

ま ま か わ わ わ わ わ

みか^ん

■ローマ字かな入力

ローマ字読みで入力する方法です。

ローマ字かな入力のキーボード

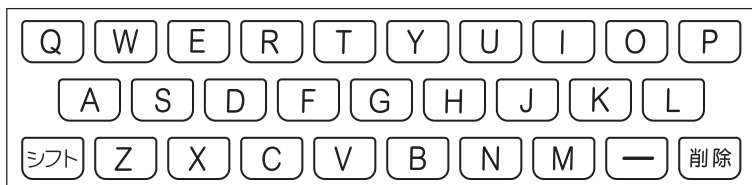

(例)「ものわかり」…… MONOWAKARI
「プロダクション」… PURODAKUSHONN

- ローマ字かな入力のつづりかたを確認するときは▶▶188ページ

- 拗音、促音、撥音、濁音、半濁音などの入力について知りたいときは▶▶43ページ

■かなめくり入力

かなキーとそれを押す回数で文字を選び入力する方法です。

かなめくり入力のキーボード

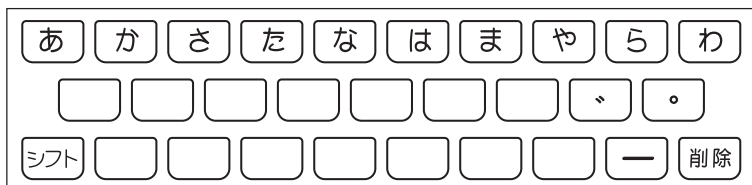

かなキーを押すごとに、入力できるひらがなやカタカナが切り替わります。

回数 \ キー	あ	か	さ	た	な	は	ま	や	ら	わ
1	あ	か	さ	た	な	は	ま	や	ら	わ
2	い	き	し	ち	に	ひ	み	ゆ	り	ゐ
3	う	く	す	つ	ぬ	ふ	む	よ	る	ゑ
4	え	け	せ	て	ね	へ	め	ゃ	れ	を
5	お	こ	そ	と	の	ほ	も	ゅ	ろ	ん
6	あ			っ				よ		わ
7	い									
8	う									
9	え									
10	お									

この方式を使う前には、次ページの操作が必要です。

工場出荷時には「ローマ字かな入力」方式に設定されており、そのまま以下の操作をしても「っっっ...」としか入力できません。

(例)「ものわかり」…… ままままま ななななな わからら
「プロダクション」… ははは ららららら た かかか
ささ やや やや わわ わわ

- 「かなめくり入力」で、同じ行の文字を続けて入力するときは、▶を押して字を入力する位置を移動した後、かなキーを押します。

(例)「あい」… あ▶ああ

- ひらがな、カタカナを入力するのは、各辞典／モードでの「読み」入力の場合です。

「ローマ字かな入力」方式を「かなめくり入力」方式に切り替える

- 1 **シフト** を押し、指を離してから **設定 削除** を押します。
「設定項目」が表示されます。「環境設定」が選ばれています。

- 2 **訳 / 決定** を押します。

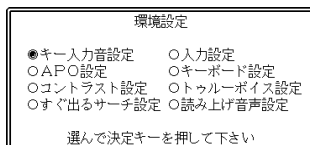

- 3 **▶ ▼** と押し、「キーボード設定」の横に●を移動させ、**訳 / 決定** を押します。

- 4 **▼** を押し、「かなめくり入力」の横に●を移動させ、**訳 / 決定** を押します。

いろいろな文字を入れる

「°」や「゚」のついた文字(濁音、半濁音)や「ょ」(拗音)「っ」(促音)など小さな文字は、次の表のように入力します。

	例	ローマ字かな入力	かなめくり入力
濁音	きず	K I Z U	かかざざざ゚
半濁音	ぱい	P A I	ぱああ
拗音	きょう	K Y O U	かかややややややあああ
促音	らっこ	R A K K O	らたたたたたかかかかか
撥音	いんこ	I N N K O	ああわわわわわわかかかかか
長音	えーる	E - R U	ああああーららら

※次の位置に「ー」が入力されていると、検索はできません。

「入力に間違いがあります」と表示した後、前の表示に戻ります。

- ・単語の先頭(「すぐ出るサーチ OFF」のとき)

アルファベットを入れる

「ポケット医学英和辞典」「ジーニアス英和辞典」などでアルファベットを入力するとき、キーボードは自動的にアルファベット入力に切り替えられます。

アルファベット入力のキーボード

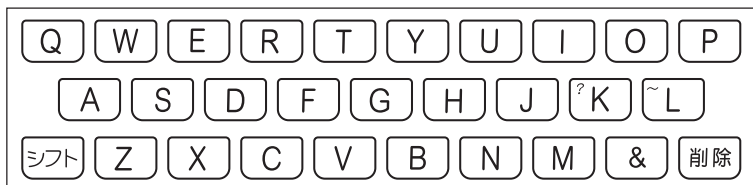

アルファベットの書かれた文字キーを押すと、その文字が入力されます。

(例)「Internet」と入力する

I N T E R N E T

internet_

※「?」、「~」などは、**シフト**を押し、次に**シフト**から指を離して入力したい記号の位置のキーを押します。

-
- 英単語のスペルに関わらず、アルファベットはすべて小文字で入力されます。
 - アルファベットを入力するのは、下記の場合です。
 - ・以下の辞典／モードでの「スペリング?」(スペル)入力
広辞苑／看護大事典／ポケット医学英和辞典／治療薬マニュアル／ジーニアス英和辞典／カルテ用語集／臨床検査データブック／看護・医学事典／カタカナ語新辞典／英語類語辞典／英会話とっさのひとこと辞典／複数辞書アルファベットで検索
 - ・各辞典／モードでの項目選択

数字を入れる

「漢字源(漢和辞典)の画数などに数字を入力するとき」や「電卓を使うとき」などは、キーボードは自動的に数字入力に切り替えられます。

数字入力のキーボード

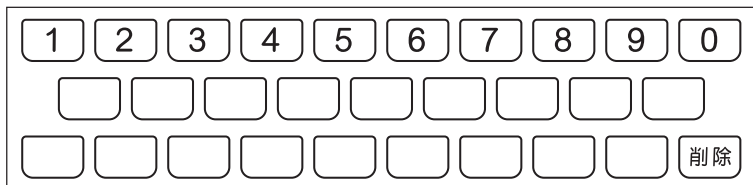

数字の書かれた文字キーを押すと、その数字が入力されます。

(例)「15」を入力する

1 5

15

●数字を入力するのは、下記の場合です。

- ・治療薬マニュアルの「薬効別分類番号」の入力
- ・漢字源(漢和辞典)での「部首画数」または「総画数」の入力
- ・電卓

間違って入れた文字を直す

間違って入力した文字の消しかたと直しかたを説明します。

文字を消す

1 ◀または▶を押して、消したい文字の下にカーソルを移動させます。

なあなかまご
└──カーソル

2 を押します。

ななかまご

カーソルの位置の文字が消えます。

※ カーソルが最後の文字の右側にあるときに を押すと、最後の文字が消えます。

※ 入力したすべての文字を消すときは、を押します。

文字を直す

文字の入力設定が「挿入」か「上書き」かによって、文字の直しかたは変わります。工場出荷時には「挿入」に設定されています。「上書き」で入力したいときは、「入力設定」を切り替えてください。▶▶165、166ページ

■挿入

すでに入力してある文字を消さずに、文字を入力する方法です。

1 ◀または▶を押して、間違った文字の下にカーソルを移動させます。

な あ か ま と
 └──カーソル

2 設定削除を押し、間違った文字を消します。

な か ま と

3 正しい文字を入力します。

な な か ま と

正しい文字が追加されます。

■上書き

すでに入力してある文字を上から書き換えながら、文字を入力する方法です。

1 ◀または▶を押して、間違った文字の下にカーソルを移動させます。

な あ か ま と
 └──カーソル

2 正しい文字を入力します。

な な か ま と

間違った文字が正しい文字に置き換わります。

日本語の意味を調べる

1 広辞苑
 を押します。

「見出し語検索」が反転していることを確認します。

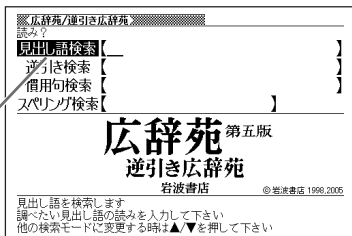

2 調べたい言葉をひらがなで入力します。

ひらがなの入れかた ▶▶ 41ページ

ここでは「緩急(かんきゅう)」を調べます。
 読みを入力していくと、あてはまる候補が表示されます。
 ここでは「かんきゅう」と入力したところで「緩急」が表示されます。

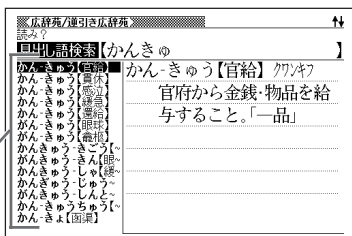

3 ▲▼⬆️⬆️のどれかを押して調べたい言葉を反転させ、 / を押します。

意味が表示されます。

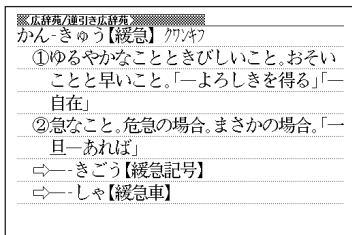

調べたい言葉が見つからないときは

次のポイントを確認してください。

■長音符(ー)を含んだカタカナ語の収録順にご注意ください

「ー(音をのばす部分)」を含んだカタカナ語は、「ー」の読みをかなに直した位置に収録されています。

例えば「ナイーブ」は、「ナイブ」の位置ではなく、「ナイイブ」の位置にあります。

…内意(ないい)→ナイーブ→内印(ないいん)→…

■「ぢ」「じ」・「づ」「ず」を取り違えていませんか？

広辞苑の見出しは『現代仮名遣い』によっています。「町中」は「まちぢゅう」でなく「まちじゅう」、「稲妻」は「いなづま」でなく「いなすま」となります。

■バ行にないときに「ヴ」をご覧になりましたか？

外国の固有名詞では、[V]の発音の多くは「ヴ」のかなで表記してあります。

●読みはひらがなで14文字まで入力できます。

最後につく文字から言葉を調べる (逆引き広辞苑)

「～人」「～雪」など、言葉の最後につく文字から、「異邦人」「細雪」などの言葉を検索することができます。

1 を押します。

2 を押して「逆引き検索」を選びます。

3 調べたい文字をひらがなで入力します。

ひらがなの入れかた ▶▶ 41ページ

ここでは「～雪」という言葉を調べるため、「ゆき」と入れます。

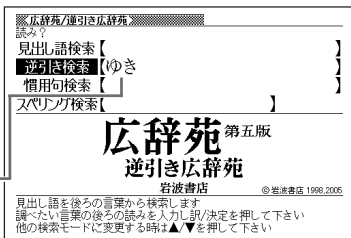

4 を押します。

あてはまる言葉の一覧が表示されます。

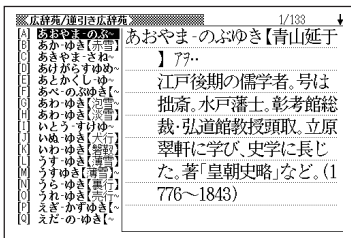

5 のどれかを押して調べたい言葉を反転させ、 を押します。

意味が表示されます。

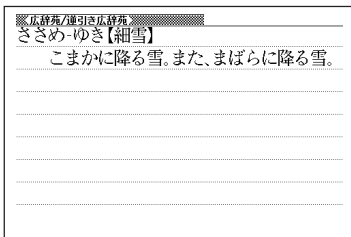

言葉を手がかりに慣用句を調べる(慣用句検索)

■大切！慣用句検索のポイント

- 慣用句の全文を入力して慣用句を検索することはできません。必ず単語を入力してください。

(例)「猿も木から落ちる」を検索する

→ ×「さるもきからおちる」と入力する

○「さる」「き」「おちる」のどれかを入力する

全文を入力して調べるときは、「日本語の意味を調べる」

(▶▶48ページ)の方法で行ってください。

- 動詞・形容詞を入力して調べるときは、必ず終止形にしてください。

(例)「立つ鳥跡を濁さず」を検索する → ×「にござす」 ○「にござ」

「にござ」と入力すると、次の慣用句が一覧表示されます。

跡を濁す 御茶を濁す 口を濁す 言葉を濁す 立つ鳥跡を濁さず

1 を押します。

2 ▼を押して「慣用句検索」を選び、手がかりにする言葉をひらがなで入力します。

ひらがなの入れかた▶▶41ページ

ここでは「脇目も振らず」を調べるため、「ふる」と入れます。

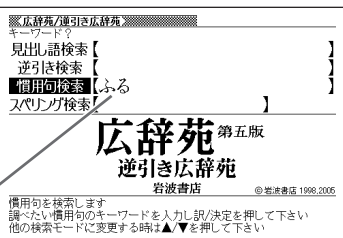

3 記/決定を押します。

あてはまる慣用句の一覧が表示されます。

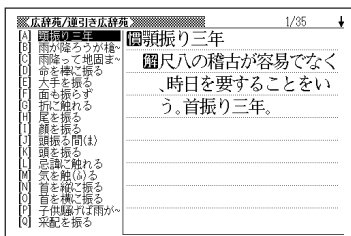

4

▲▼▲▼のどれかを押して調べたい慣用句を反転させ、
 訳／決定を押します。

意味が表示されます。

《広辞苑/連引き広辞苑》

目も振らず

目よそ見もせず。専心その事につとめるさまにいう。

「アルファベットのスペル」で調べる

言葉(見出し語)に付記されたアルファベットのスペルで、言葉を検索することができます。

(例) サイクロン【cyclone】

ダイヤモンド・ダスト【diamond dust】

1 を押します。

2 を押して「スペリング検索」を選びます。

3 調べたい言葉をアルファベットで入力します。

アルファベットの入れかた▶▶44ページ

4 を押します。

あてはまる言葉の一覧が表示されます。

5 のどれかを押して調べたい言葉を反転させ、 を押します。

意味が表示されます。

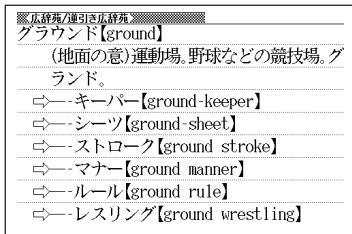
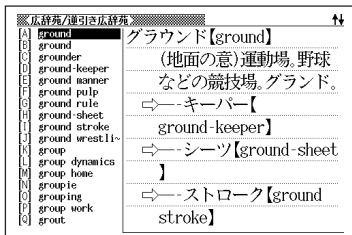
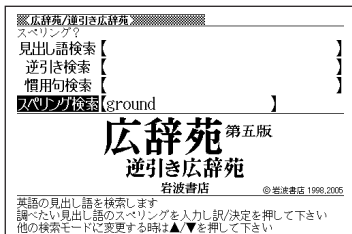

●スペル入力のポイント

- ・「- (ハイフン)」「 (空白)」は省略します。
(例: 「diamond dust」→「diamonddust」)

●スペルはアルファベットで20文字まで入力できます。

分野をしばって言葉を調べる(広辞苑)

「広辞苑」の中で分野をしばって、言葉などを調べることができます。
分野別小辞典(広辞苑)は、以下のように分かれています。

《 人名小辞典 》

分類

- 日本
- 中国・朝鮮
- ヨーロッパ・北アメリカ
- インド・アフリカなど

《 地名小辞典 》

大分類

- 日本(全国)
- 北海道
- 東北地方
- 関東地方
- 中部地方
- 近畿地方
- 中国地方
- 四国地方
- 九州地方
- アジア
- ヨーロッパ
- 北アメリカ
- その他の地域

小分類

- 自然・公園・観光地など
- 国名・都市名など
- 歴史的地名
- その他

《 作品名小辞典 》

大分類

- 日本
- 外国

小分類

- 文学
- 芸能
- 能・狂言
- 歌舞伎・浄瑠璃
- 音楽・舞踊
- 映画・演劇・美術
- 宗教書
- 歴史・思想・学術・記録

《 季語小辞典 》

大分類

- 新年
- 春
- 夏
- 秋
- 冬

小分類

- 時候・天文・気象・地形
- 行事・祭事・習俗・俗信
- 衣食住
- 人事(遊び・病気など)
- 農耕・狩猟・漁労など
- 動物
- 植物

《 慣用句小辞典 》

キーワードを入力して、慣用句を調べます。

(例)「作品名小辞典」で調べる

1 「分野別小辞典(広辞苑より)」を選びます。

辞典／モードの選びかた ▶▶ 31ページ

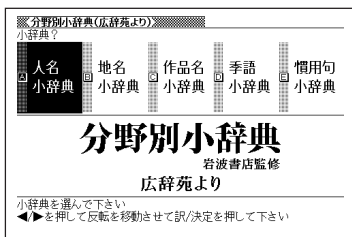

2 ▶を押して「作品名小辞典」を反転させ、**訳／決定**を押します。

3 ▲または▼を押して調べたい分類を反転させ、**訳／決定**を押します。

ここでは「日本」を選んでいきます。

4 ▲または▼を押して調べたい分類を反転させ、**訳／決定**を押します。

ここでは「音楽・舞踊」を選んでいきます。

5 調べたい言葉をひらがなで入力します。

ひらがなの入れかた ▶▶ 41ページ

ここでは「蓬菜(ほうらい)」を調べるため、「ほうらい」と入力していきます。読みを入力していくと、あてはまる候補(見出し語)が表示されます。ここでは「ほ」と入力したところで「蓬菜」が表示されます。

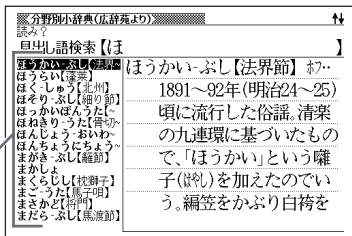

6 ▲▼▲▼のどれかを押して調べたい言葉を反転させ、**訳／決定**を押します。

意味が表示されます。

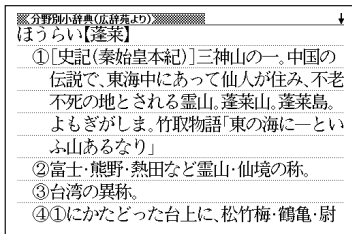

●読みはひらがなで14文字まで入力できます。

(例)「慣用句小辞典」で調べる

■大切！慣用句小辞典を使うときのポイント

- 慣用句の全文を入力して慣用句を検索することはできません。
必ず単語を入力してください。

(例)「猿も木から落ちる」を検索する

→ ×「さるもきからおちる」と入力する

○「さる」「き」「おちる」のどれかを入力する

全文を入力して調べるときは、広辞苑の「日本語の意味を調べる」(▶▶48ページ)の方法で行ってください。

- 動詞・形容詞を入力して調べるときは、必ず終止形にしてください。

(例)「立つ鳥跡を濁さず」を検索する → ×「にごさず」 ○「にごす」

「にごす」と入力すると、次の慣用句が一覧表示されます。

跡を濁す 御茶を濁す 口を濁す 言葉を濁す 立つ鳥跡を濁さず

1 「分業別小辞典(広辞苑より)」を選びます。

辞典／モードの選びかた ▶▶31ページ

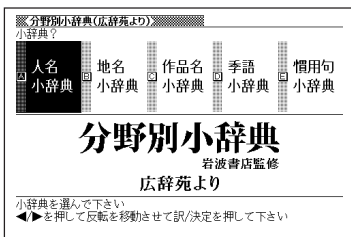

2 ▶を押して「慣用句小辞典」を回転させて「訳／決定」を押し、キーワードをひらがなで入力します。

ひらがなの入れかた ▶▶41ページ

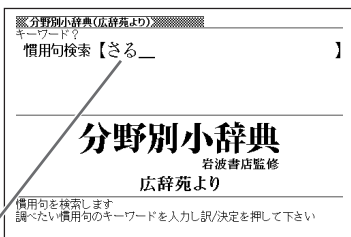

ここでは「猿も木から落ちる」を調べるため、「さる」と入れます。

3 を押します。

あてはまる慣用句の一覧が表示されます。

《分野別小辞典(広辞苑より)》		1/13
[A]	大と強	<input type="checkbox"/> 難去ってまた一難
[B]	大と強	
[C]	筆を去り奥に就く	<input type="checkbox"/> 一つの災難から過ぎてやれ
[D]	木から落ちた猿	
[E]	御前を去らず	
[F]	猿に鼻緒子(はし)	やれと思う間もなく、また
[G]	猿の尻笑い	次の災難が起きること
[H]	猿の人真似	
[I]	猿も木から落ちへ	。次々に災難の襲って来
[J]	去る者は遠かぜ	ること。
[K]	去る者は白日に	
[L]	時移り事去る	
[M]	世を去る	

4 のどれかを押して調べたい慣用句を反転させ、を押します。

意味が表示されます。

《分野別小辞典(広辞苑より)》	
<input type="checkbox"/>	猿も木から落ちる
<input type="checkbox"/>	その道に長じたものも、時には失敗することがあるというたとえ。「弘法にも筆のあやまり」も同じ意。

●キーワードはひらがなで14文字まで入力できます。

看護・医学用語の意味を調べる

1 を押します。



2 ▲または▼を押して、看護用語の意味を日本語で調べるときは「和文検索」を、外国語・略語で調べるときは「欧文検索」を反転させ、 を押します。

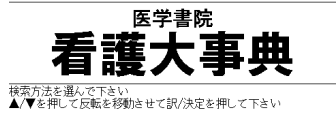

3 調べたい用語を入力します。

ひらがなの入れかた(和文検索) ▶▶ 41ページ
アルファベットの入れかた(欧文検索) ▶▶ 44ページ

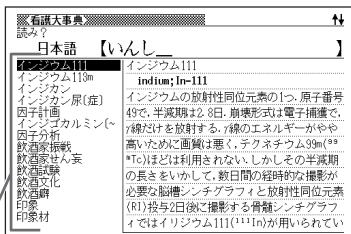

ここでは「和文検索」で「因子分析」を調べます。読みを入力していくと、あとはまる候補が表示されます。
ここでは「いんし」と入力したところで「因子分析」が表示されます。

4 ▲▼▲▼のどれかを押して調べたい用語を反転させ、 を押します。

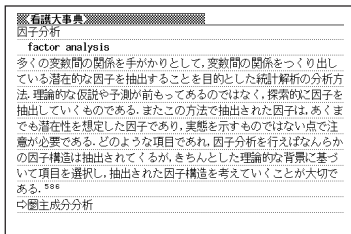

意味が表示されます。

- 「和文検索」のときの読みは、ひらがなで14文字まで入力できます。
- 「欧文検索」のときのスペルは、アルファベットで20文字まで入力できます。

解説(表や数式)を見る

意味画面に「解説」が表示されているとき、その言葉の解説(表や数式)を見ることができます。

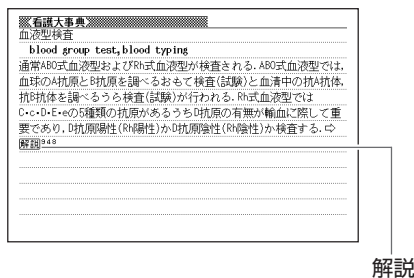

1 画面に「解説」が表示されているときに、「用例・解説」を押します。

「解説」が反転します。

【看護大事典】
通常ABO式血液型およびRh式血液型が検査される。ABO式血液型では、血球のA抗原とB抗原を調べるおもて検査(試験)と血清中の抗A抗体、抗B抗体を調べるうら検査(試験)が行われる。Rh式血液型ではC・c・D・E・eの5種類の抗原があるうちD抗原の有無が輸血に際して重要であり、D抗原陽性(RH陽性)かD抗原陰性(RH陰性)か検査する。㊦
図解^{2,4,8}

「ABO式血液型におけるおもて検査とうら検査」

血液型	おもて検査		うら検査	
	抗A血清	抗B血清	A型血球	B型血球
A	+	-	-	+
B	-	+	+	-
AB	+	+	-	-
O	-	-	+	+

・ 102-404 (1) ・ 102-404 (1)

2 ▲▼◀▶のどれかを押して調べたいアイコンを反転させ、「戻/決定」を押します。

解説(表や数式)が表示されます。

【看護大事典】
「ABO式血液型におけるおもて検査とうら検査」

血液型	おもて検査		うら検査	
	抗A血清	抗B血清	A型血球	B型血球
A	+	-	-	+
B	-	+	+	-
AB	+	+	-	-
O	-	-	+	+

+ : 陽性あり, - : 陽性なし

●解説によっては、画面の上下左右に続きがある場合があります。その場合には、▲▼◀▶のどれかを押して、続きを表示させます。

完全なスペル(つづり)がわからないときは

■スペルを虫食いで覚えているときは

英語の医学用語の総文字数がわかっているときは、スペルの穴あき部分を「?」で埋めます(ワイルドカードサーチ)。

覚えていない部分(文字数がわかっている)

sub■rdi■■te → sub?rdi??te

■数文字分わからない文字があるときは

数文字分のかたまりで覚えていない文字があるときは、その部分に「~」を入れます(ブランクワードサーチ)。

覚えていない部分(文字数がわからない)

sub■…■te → sub~te

1 を押します。

2 スペルのわからない部分に「?」または「~」を入れて、英語の医学用語をアルファベットで入力します。

ここでは「?」を入れます。

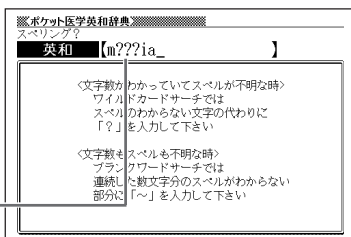

アルファベットの入れかた ▶▶ 44ページ

●「?」の入れかた

を押し、次にから指を離してを押します。

●「~」の入れかた

を押し、次にから指を離してを押します。

3 訳／決定 を押します。

目的の英語の医学用語に近い候補の一覧が表示されます。

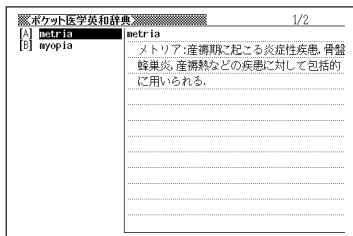

4 ▲▼⬆️⬇️のどれかを押して調べたい英語の医学用語を反転させ、訳／決定 を押します。

意味が表示されます。

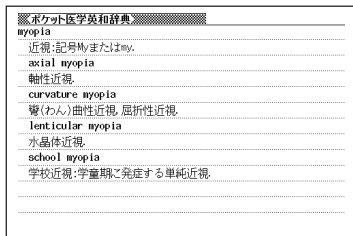

- 「?」は19個まで入力できます。ただし、先頭に入力することはできません。
- 「~」は1カ所だけ入力できます。
- 「?」と「~」を同時に入力することはできません。
- スペルの先頭から数文字しか覚えていないときは、その数文字だけを入力して候補を表示させることができます。
- 候補が1000個を超えた場合は、先頭から1000個までを表示します。スペルを追加して、もう一度検索してください。

スペル(つづり)をチェックする (スペルチェック)

1 を押します。

2 ▲または▼を押して「スペルチェック」を反転させます。

3 スペルチェックしたい医学用語を
アルファベットで入力します。

アルファベットの入れかた▶▶44ページ

ここでは「miopia(myopia)」を
チェックします。

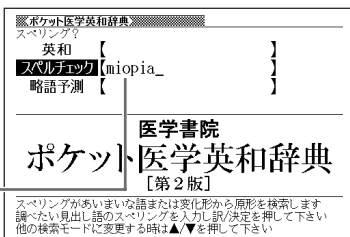

4 を押します。

該当するスペルの一覧が表示されま
す。

入力したスペルに近い言葉がないとき
は、「該当する候補がありません」と表
示された後、1つ前の表示に戻ります。

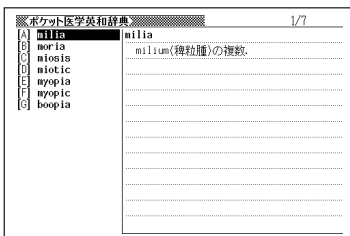

5 ▲▼▲▼のどれかを押して医
学用語を選び、 を押しま
す。

意味が表示されます。

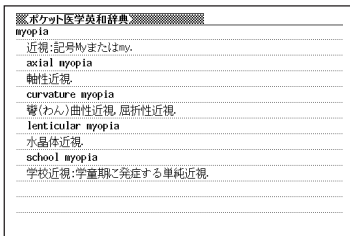

- スペルはアルファベットで20文字まで入力できます。
- スペル入力のポイント▶▶61ページ

医学英和辞典を使い略語を予測する

1 を押します。

2 ▲または▼を押して「略語予測」を反転させます。

3 調べたい略語をアルファベットで入力します。

アルファベットの入れかた▶▶44ページ

ここでは「mri」と入れます。

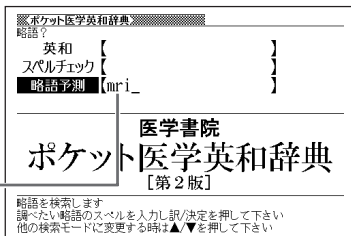

4 を押します。

該当する略語の予測一覧が表示されます。入力したスペルで予測できる略語がない場合は、「該当する候補がありません」と表示された後、1つ前の表示に戻ります。

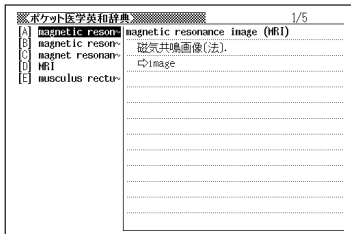

5 ▲▼▲▼のどれかを押して調べたい略語を反転させ、 を押します。

説明が表示されます。

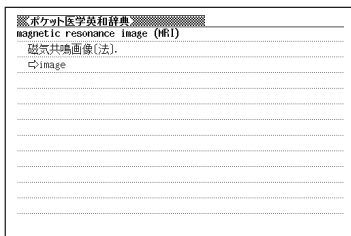

●スペルはアルファベットで20文字まで入力できます。

薬効分類別に薬品を調べる

1 を押します。

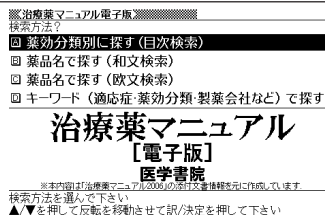

2 ▲ または ▼ を押して、「薬効分類別に探す(目次検索)」を反転させ、 を押します。

3 ▲ または ▼ を押して調べたい項目を反転させ、 を押します。

ここでは「解熱・鎮痛・抗炎症薬」を選んでいきます。

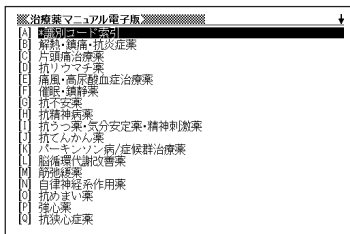

4 ▲ ▼ ▲ ▼ のどれかを押して調べたい項目を反転させ、 を押します。

ここでは「非ピリン系解熱鎮痛薬」を選んでいきます。

5 ▲ ▼ ▲ ▼ のどれかを押して調べたい薬品名を反転させ、 を押します。

説明が表示されます。



キーワードから薬品を調べる

- ・「用語1」「用語2」のキーワードとして、適応症名・薬効分類名・製薬会社名などを入力してください。
- ・薬効別分類番号は、平成2年6月改訂の総務庁編「日本標準商品分類」に基づき、各分類の2桁から4桁までの数字で入力してください(4桁の末尾を除いた3桁の数字をガイドに収録しています)。
- ・会社コードは、「薬効分類別」に探す(目次検索)⇒「*識別コード索引」⇒「はじめにお読みください」に収録しています。
- ・読替ABCは、会社マークの読み替えを意味し、「薬効分類別」に探す(目次検索)⇒「*識別コード索引」⇒「会社マークから読替ABCを調べる」で確認できます。
- ・また、会社コード・読替ABCは、付属の「識別コード検索について(小冊子)」でも確認できます。

1 を押します。

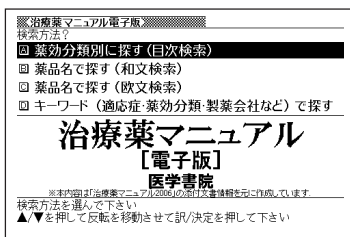

2 ▲または▼を押して「キーワード(適応症・薬効分類・製薬会社など)で探す」を反転させ、を押します。

3 ▲または▼を押してキーワードを入力する場所を選び、キーワードを入力します。

ここでは「用語1」に「ぜんそく」を、「薬効別分類番号」に「222」を入れます。

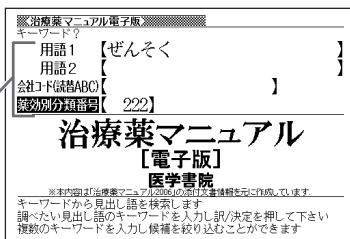

4 訳/決定を押します。

※治療薬マニュアル電子版		1/6
[A]	★塩酸エフェドリン	※気管支拡張薬・喘息治療薬のβ ₂ -アドレナリン受容体刺激薬
[B]	★塩酸メチルエフェドリン	※気管支拡張薬・喘息治療薬のβ ₂ -アドレナリン受容体刺激薬
[C]	合剤《アストム	■塩酸エフェドリン 2221-2118 【ephedrine hydrochloride】
[D]	合剤《アストム	■塩酸エフェドリン 2221-2118 【ephedrine hydrochloride】
[E]	★アスコリン	エフェドリン Ephedrin(大日本住友)
[F]	★クエン酸ベン	錠:25mg 散:10X100mg/g 注:40mg/mL/A
		塩酸エフェドリン, 純生エフェドリン
		(兼備)エフェドリン:3.70/錠25mg
		【用法・用量】
		[内]1回12.5mg~25mg 1日1~3回(増減)
		[注]1回25~40mg 皮下注(増減)
		【禁忌】カテコールアミン投与中(エピネフリン, イソプレナリン, ドパミン等)

5 ▲▼⬆️⬇️のどれかを押して調べたい薬品名を反転させ、訳/決定を押します。

説明が表示されます。

※治療薬マニュアル電子版		
	※気管支拡張薬・喘息治療薬のβ ₂ -アドレナリン受容体刺激薬	
	■塩酸エフェドリン 2221-2118 【ephedrine hydrochloride】	
	エフェドリン Ephedrin(大日本住友)	
	錠:25mg 散:10X100mg/g 注:40mg/mL/A	
	塩酸エフェドリン, 純生エフェドリン	
	(兼備)エフェドリン:3.70/錠25mg	
	【用法・用量】	
	[内]1回12.5mg~25mg 1日1~3回(増減)	
	[注]1回25~40mg 皮下注(増減)	
	【禁忌】カテコールアミン投与中(エピネフリン, イソプレナリン, ドパミン等)	
	【適応】1)以下の疾患に伴う咳嗽:気管支喘息, 喘息性(狭)気管支炎, 感冒, 急性気管支炎, 慢性気管支炎, 肺結核, 上気道炎(咽喉頭炎, 鼻	

- 「用語1」、「用語2」には、ひらがなで14文字まで入力できます。
 - 「会社コード(読替ABC)」には、アルファベットで20文字まで入力できます。
 - 「薬効別分類番号」には、数字で5文字まで入力できます。ただし、「0」を1文字目に入力することはできません。
- 文字の入れかた ▶▶ 41~45ページ

解説(表や数式)を見る

説明画面に「解説」が表示されているとき、その薬品の解説(表や数式)を見ることができます。

治癒薬 マニュアル電子風
※抗ウイルス薬、HIV感染症治療薬
■ジダノシン 625【didanosine(DDI)】
ヴァイデックス Vindex(プリストル)
錠:25・50・100mg
(薬価)ヴァイデックス:251.00/錠25mg
【用法・用量】
1回125mg 1日2回(12時間毎, 食前)
*錠は2か月間効果が認められない場合、体重50kg以上の成人では1回200mgまで1日2回に増量可
【見】生後6か月以上:1日2回(12時間毎, 食前) 低出生体重児・新生児・乳児(6か月未満)は未確立(使用経験なし)に~~注意~~
*腎臓による効力の低下を防止するために成人及び体表面積(体重)0.5m²(11kg)以上の小児では、2錠を組み合わせて指定の用量とする

解説

1 画面に「解説」が表示されているときに、「用例-解説」を押します。

「解説」が反転します。

治癒薬 マニュアル電子風
【用法・用量】
1回125mg 1日2回(12時間毎, 食前)
*錠は2か月間効果が認められない場合、体重50kg以上の成人では1回200mgまで1日2回に増量可
【見】生後6か月以上:1日2回(12時間毎, 食前) 低出生体重児・新生児・乳児(6か月未満)は未確立(使用経験なし)に~~注意~~

体表面積(体重)	投与量
1.1~1.4 m ² (38~50 kg)	1回 100 mg 1日 2回
0.8~1.0 m ² (24~37 kg)	1回 75 mg 1日 2回
0.5~0.7 m ² (11~23 kg)	1回 50 mg 1日 2回
≦0.4 m ² (≦10 kg)	1回 25 mg 1日 2回

2 ▲▼◀▶のどれかを押して調べたいアイコンを反転させ、「戻/決定」を押します。

解説(表や数式)が表示されます。

治癒薬 マニュアル電子風

体表面積(体重)	投与量
1.1~1.4 m ² (38~50 kg)	1回 100 mg 1日 2回
0.8~1.0 m ² (24~37 kg)	1回 75 mg 1日 2回
0.5~0.7 m ² (11~23 kg)	1回 50 mg 1日 2回
≦0.4 m ² (≦10 kg)	1回 25 mg 1日 2回

●解説によっては、画面の上下左右に続きがある場合があります。その場合には、▲▼◀▶のどれかを押して、続きを表示させます。

「識別コード索引」から薬品を調べる

薬品の本体や包装に記載される識別コードから薬品を調べることができます。

■ 検索の基本

「識別コード」は一般的に、次のファクターで構成されます。

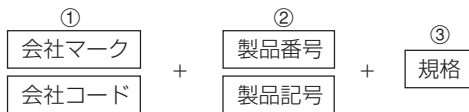

①と②の組み合わせを探すことで、薬品を特定します。①②の各カテゴリ内の一方は索引語から省略されています(会社マークがある場合は会社コードが、製品番号のある場合は製品記号が省略されます)。したがって、薬に記されているコードと索引語が完全一致しない場合があります。ご注意ください。

識別コード索引を表示する

1 を押します。

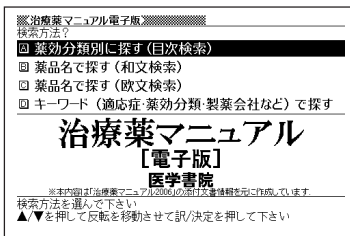

2 ▲または▼を押して「薬効分類別に探す(目次検索)」を反転させ、
 を押します。

3 ▲または▼を押して「* 識別コード索引」を反転させ、
 を押します。

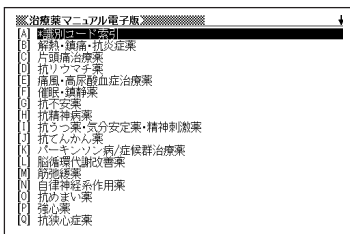

4 ▲▼▲▼で選択します。

最初に「はじめにお読みください」をご確認ください。

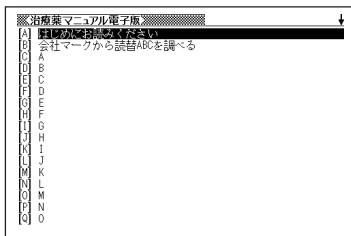

識別コードに会社マークがある場合(読替ABCを調べる)

1 「会社マークから読替ABCを調べる」を反転させ、**訳/決定**を押します。



2 **用例/解説**を押して、▲または▼で会社マーク一覧表1から10までの**解説**アイコンを反転させ、**訳/決定**を押します。

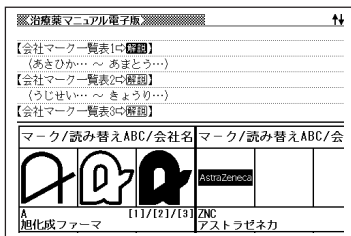

3 ▲▼◀▶のどれかを押して該当するマークを探し、読替ABCを調べます。読替ABCはメモを取るなどしてください。

- ・会社マークの読替ABCは、付属の「識別コード検索について」(小冊子)でも確認できます。

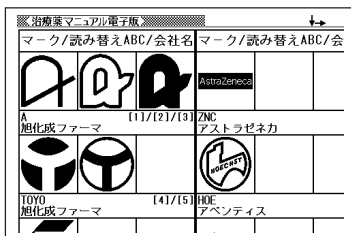

該当する薬品を探す

1 「* 識別コード索引」のリスト画面で▲▼▲▼のどれかを押して、識別コード(または会社マークの読替ABC)に該当するアルファベット(A~Z)か数字を反転させ、**訳/決定**を押します。

- ・「A」~「Z」⇒各アルファベットではじまる識別コード(会社マークの場合は読替ABCに置き換え)一覧を表示します。
- ・「数字」⇒数字だけの識別コード一覧を表示します。

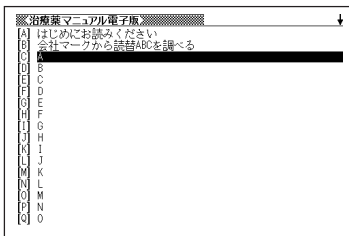

2 ▲▼▲▼のどれかを押して、該当する識別コードまたは会社コード、読替ABCを反転させ、**訳/決定**を押します。

会社コードまたは読替ABCの場合は、その下の階層で識別コード一覧を表示します。

[]内の番号は会社マーク番号を意味します。マーク番号は読替ABCと同じ方法で確認することができます。

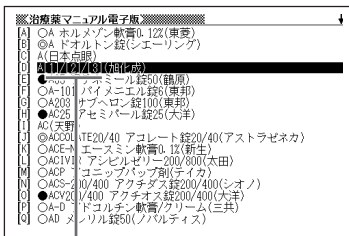

3 **スーパージャンプ**を押して、▲または▼で該当する薬品名を反転させ、**訳/決定**を押します。

該当する薬品の添付文書情報を表示します。

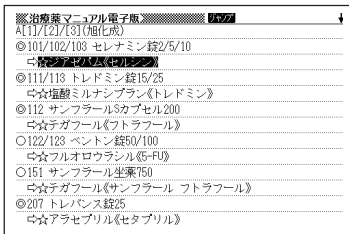

・識別コード一覧の左端に示された記号は、それぞれ下記を意味します。

- 本体コード ○包装コード ◎本体コードと包装コード
- 規格単位がmgの場合、単位は省略されています。

英単語の和訳を調べる

1 **シフト** を押し、指を離してから
 を押します。
音声英和

「見出し語検索」が反転していることを確認します。

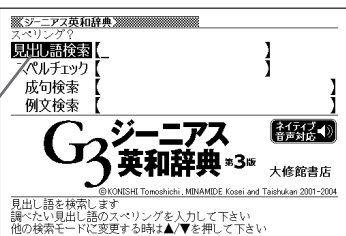

2 調べたい言葉をアルファベットで
 入力します。

アルファベットの入れかた ▶▶ 44ページ

ここでは「fine(立派な)」を調べます。
 スペルを入力すると、あてはまる候補が表示されます。

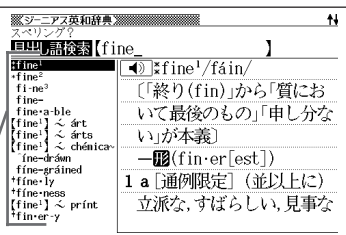

3 ▲ ▼ ▲ ▼ のどれかを押し
 調べたい言葉を反転させ、**訳/決定**
 を押します。

和訳が表示されます。

検索した言葉に成句や用例などがあるときは、画面のようなアイコンが表示されます。
 ▶▶ 詳しくは75ページ

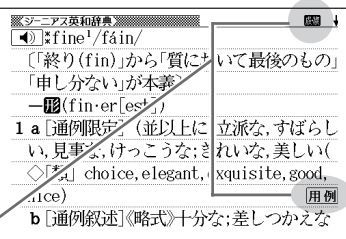

画面に **◀▶** が表示されているときは、ツールボイス方式の音声(ネイティブ音声)を聞くことができます。▶▶ 120ページ

- スペル入力のポイント
 - ・「- (ハイフン)」「 (空白)」は省略します。
 (例: 「heaven-sent」→「heavensent」)
 - ・複合語(2語以上からなる見出し語)は、スペルを続けて入力します。
 (例: 「absolute altitude」→「absolutealtitude」)
 - ・「&」は「and」と入力します。
- スペルはアルファベットで20文字まで入力できます。

英単語をさらに詳しく調べる(成句・複合語・用例・解説)

和訳画面に**成・複**などが表示されているとき、その英単語を使った**成句**(熟語)、**複合語**(2語以上からなる見出し語)、調べた英単語の**用例**、語法などの**解説**を調べることができます。

成句または複合語

用例 解説

成句、複合語を調べる

画面に**成・複**が表示されたときは、調べた英単語を使った成句(熟語)や複合語(2語以上からなる見出し語)を調べることができます。

1 画面に**成・複**が表示されているときに、**成句・複合語**を押します。

成句と複合語の一覧が表示されます。

【fish】
a big fish in a little pond
限られた小範囲でのみ勢力のある人。

2 ▲▼▲▼のどれかを押して調べたい成句または複合語を反転させ、**訳／決定**を押します。

成句または複合語の和訳が表示されます。

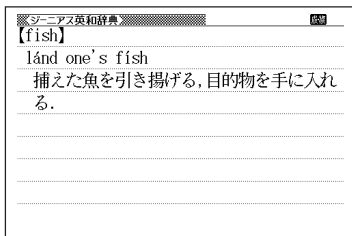

用例、解説を調べる

画面に**用例**や**解説**が表示されたときは、調べた英単語を使った用例や、英単語の語法の解説を調べることができます。

1 画面に**用例**または**解説**が表示されているときに、**用例・解説**を押します。

用例または**解説**が反転します。

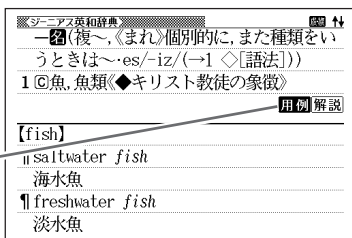

2 ▲▼◀▶のどれかを押して調べたいアイコンを反転させ、**訳／決定**を押します。

用例または解説が表示されます。

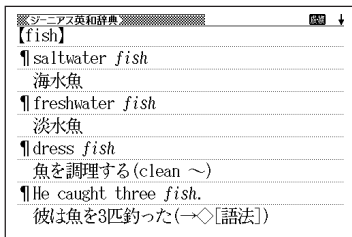

完全なスペル(つづり)がわからないときは

■スペルを虫食いで覚えているときは

英単語の総文字数がわかっているときは、スペルの穴あき部分を「?」で埋めます(ワイルドカードサーチ)。

覚えていない部分(文字数がわかっている)

sub **■**rdi **■** **■**te → sub ? rdi ? ? te

■数文字分わからない文字があるときは

数文字分のかたまりで覚えていない文字があるときは、その部分に「~」を入れます(ブランクワードサーチ)。

覚えていない部分(文字数がわからない)

sub **■**...**■**te → sub ~ te

1 **シフト** を押し、指を離してから を押します。
音声英和

2 スペルのわからない部分に「?」または「~」を入れて、英単語をアルファベットで入力します。

ここでは「?」を入れます。

アルファベットの入れかた ▶▶ 44ページ

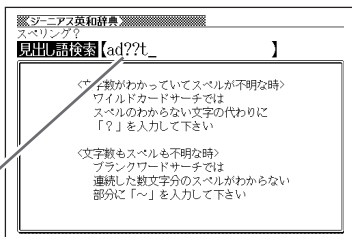

●「?」の入れかた

シフト を押し、次に **シフト** から指を離して **?K** を押します。

●「~」の入れかた

シフト を押し、次に **シフト** から指を離して **~L** を押します。

3 訳／決定を押します。

目的の英単語に近い候補の一覧が表示されます。

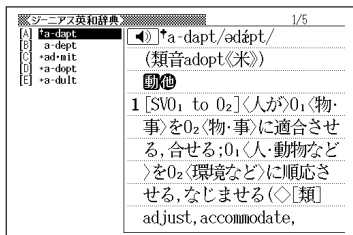

4 ▲▼▲▼のどれかを押して調べたい英単語を反転させ、

訳／決定を押します。

意味が表示されます。

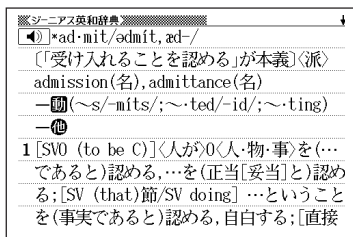

- 「?」は19個まで入力して検索できます。ただし、先頭に入力して検索することはできません。
- 「～」は1カ所だけに入力して検索できます。
- 「?」と「～」を同時に入力することはできません。
- スペルの先頭から数文字しか覚えていないときは、その数文字だけを入力して候補を表示させることができます。
- 候補が1000個を超えた場合は、先頭から1000個までを表示します。スペルを追加して、もう一度検索してください。

英単語のスペル(つづり)をチェックする (スペルチェック)

1 **[シフト]** を押し、指を離してから を押します。

音声英和

2 **[▲]** または **[▼]** を押して「スペルチェック」を反転させます。

3 スペルチェックしたい言葉をアルファベットで入力します。

アルファベットの入れかた▶▶44ページ

ここでは「ailand(island)」を
チェックします。



4 **[訳/決定]** を押します。

該当するスペルの一覧が表示されます。

入力したスペルに近い言葉がないときは、「該当する候補がありません」と表示された後、1つ前の表示に戻ります。

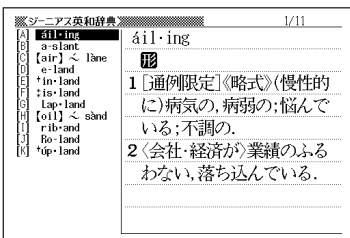

5 **[▲]** **[▼]** **[▲]** **[▼]** のどれかを押して言葉を選び、**[訳/決定]** を押します。

意味が表示されます。

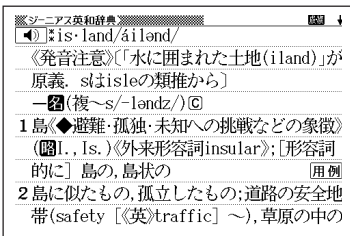

●スペルはアルファベットで20文字まで入力できます。

●スペル入力のポイント▶▶74ページ

英単語の成句(熟語)を調べる(成句検索)

1 を押し、指を離してから を押します。

2 または を押して「成句検索」を反転させます。

3 成句を調べたい英単語をアルファベットで入力します。

アルファベットの入れかた ▶▶ 44ページ

複数の英単語で調べるときは、英単語を「&」でつなぎます。

ここでは「get」と「to」を使った成句を調べるため、「get&to」と入れます。

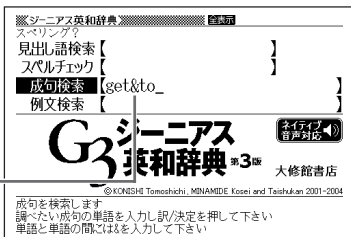

4 を押します。

あてはまる成句の一覧が表示されます。

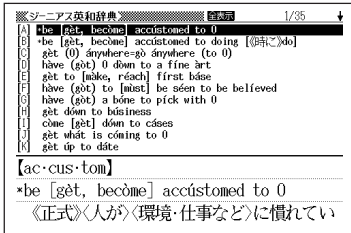

5 のどれかを押して調べたい成句を反転させ、 を押します。

意味が表示されます。

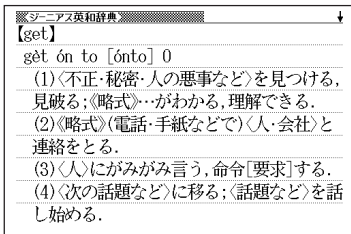

- 英単語はアルファベット(「&」を含む)で28文字まで入力できます(「?」と「~」は入力できません)。
- スペル入力のポイント ▶▶ 74ページ
ただし、複数の英単語で成句検索を行うときに単語をつなぐ場合は、「&」を入力してください。
- 候補が1000個を超えた場合は、先頭から1000個までを表示します。単語を追加して、もう一度検索してください。

英単語を使った例文を調べる(例文検索)

1 **シフト** を押し、指を離してから を押します。
音声英和

2 **▲** または **▼** を押して「例文検索」を反転させ、例文を調べたい英単語をアルファベットで入力します。

アルファベットの入れかた ▶▶ 44ページ

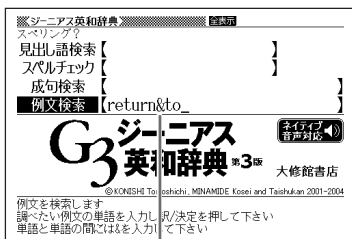

複数の英単語で調べるときは、英単語を「&」でつなぎます。
ここでは「return」と「to」を使った例文を調べるため、「return&to」と入れます。

3 **訳/決定** を押します。

あてはまる例文の一覧が表示されます。

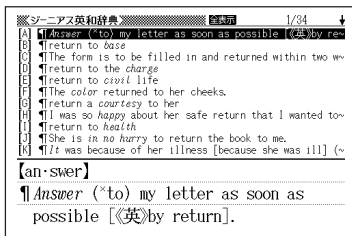

4 **▲** **▼** **▲** **▼** のどれかを押して調べたい例文を反転させ、**訳/決定** を押します。

意味が表示されます。

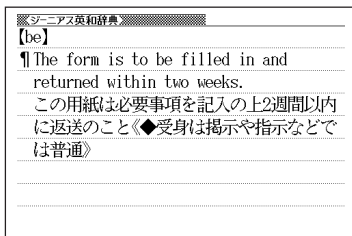

- 英単語はアルファベット(「&」を含む)で28文字まで入力できます(「?」と「~」は入力できません)。
- スペル入力のポイント ▶▶ 74ページ
ただし、複数の英単語で例文検索を行うときに単語をつなぐ場合は、「&」を入力してください。
- 候補が1000個を超えた場合は、先頭から1000個までを表示します。単語を追加して、もう一度検索してください。

分類法Ⅱで看護診断を調べる

- 1 を押し、指を離してから
 を押します。
 看護診断

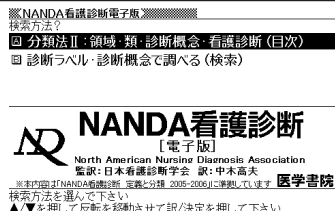

- 2 または を押し、「分類法Ⅱ：領域・類・診断概念・看護診断(目次)」を反転させ、 を押します。

- 3 のどれかを押し
 調べたい領域を反転させ、
 を押します。

ここでは「領域2 栄養」を選んで
 行きます。

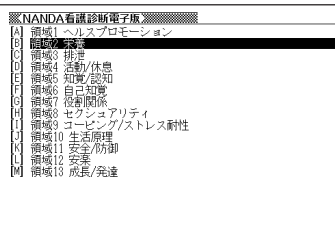

- 4 のどれかを押し
 て、調べたい項目を反転させま
 す。
 ●は領域(ドメイン)、▼は類(クラ
 ス)、▽は診断概念、その他は看護診
 断の説明を表示します。

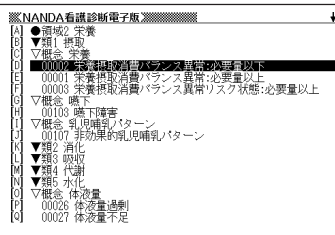

5

「訳／決定」を押します。

看護診断の説明を表示します。

※NANDA看護診断電子版 領域【栄養】類【摂取】診断概念【栄養】
■栄養摂取消費バランス異常:必要量以下 IMBALANCED NUTRITION: LESS THAN BODY REQUIREMENTS(1975年)
00002
【定義 Definition】 代謝上必要とする量を満たすには不十分な栄養摂取
【診断指標 Defining Characteristics】
<input type="checkbox"/> 理想体重より20%少ないか、それより少ない体重
<input type="checkbox"/> 一日推奨食物摂取量より少ない不適切な食物摂取の訴え
<input type="checkbox"/> 蒼白な結膜および粘膜
<input type="checkbox"/> 嚥下や咀嚼に必要な筋内の筋力低下
<input type="checkbox"/> 頬粘膜の疼痛、炎症

診断ラベルで看護診断を調べる

- 1 を押し、指を離してから
 を押します。

※NANDA看護診断電子版
検索方法？
☑ 分類法Ⅱ：領域・類・診断概念・看護診断（目次）
☑ 診断ラベル・診断概念で調べる（検索）

NANDA看護診断
【電子版】
North American Nursing Diagnosis Association
監訳：日本看護診断学会 訳：中木高夫
※著作権©NANDA看護診断 定義と分類 2005-2006 印刷されています **医学書院**
検索方法を選んで下さい
▲▼を押して反転を移動させて訳/決定を押して下さい

- 2 ▲または▼を押して、「診断ラベル・診断概念で調べる（検索）」を
反転させ、 を押します。

- 3 調べたい診断ラベルまたは診断
概念を入力します。

ひらがなの入れかた▶▶41ページ

※NANDA看護診断電子版
読み？
日本語

▼欠損
▼悪心
▼悪心
▼アレルギー反応
▼領域11 安全/防衛
●領域12 安楽
▼意思決定業務
▼意思決定業務(特定)
▼移乗能力
▼移乗能力障害
▼移乗ストレス
▼移乗ストレスシンドローム
▼移動/可動性

▼領域7(役割関係)類2(家族関係)
▼概念 愛着
☑00058 親子(乳児)間愛着障害リスク状態
(スーパージャンプをご利用下さい)

ここでは「アレルギー反応」を調べます。読みを入力していくと、あてはまる候補が表示されます。
ここでは「あ」と入力したところで「アレルギー反応」が表示されます。

- 4 ▲▼▲▼のどれかを押して
調べたい項目を反転させ、
 を押します。

説明が表示されます。
診断概念の説明の場合、ジャンプ機能
で看護診断の説明が表示できます。
▶▶135ページ

※NANDA看護診断電子版
読み1(安全/防衛)類1(防衛機能)
▼概念 アレルギー反応
☑00041 ラテックスアレルギー反応
☑00042 ラテックスアレルギー反応リスク状態
(スーパージャンプをご利用下さい)

●読みはひらがなで14文字まで入力できます。

専門領域別にカルテ用語を調べる

- 1 を押し、指を離してから
 を押します。

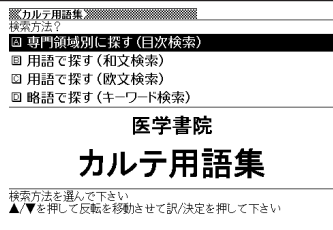

- 2 ▲または▼を押して、「専門領域別に探す(目次検索)」を反転させ、 を押します。

- 3 ▲▼▲▼のどれかを押して調べたい項目を反転させ、 を押します。

ここでは「一般用語」を選んでいきます。



- 4 ▲▼▲▼のどれかを押して調べたい項目を反転させ、 を押します。

ここでは「医学・治療に関連する一般用語」を選んでいきます。

- 5 ▲▼▲▼のどれかを押して調べたい用語を反転させ、 を押します。

説明が表示されます。

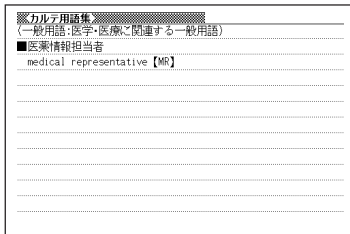

略語からカルテ用語を調べる

- 1 **シフト** を押し、指を離してから を押します。
- 2 **▲** または **▼** を押して、「略語で探す(キーワード検索)」を反転させ、**訳/決定** を押します。

- 3 略語をアルファベットで入力します。

アルファベットの入れかた ▶▶ 44ページ

ここでは「ICU」で調べます。

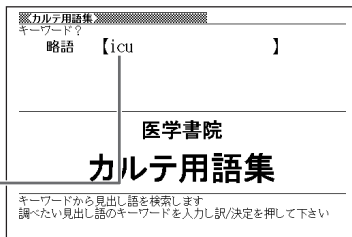

- 4 **訳/決定** を押します。

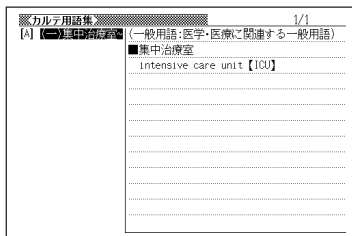

- 5 **▲▼▲▼** のどれかを押して調べたい用語を反転させ、**訳/決定** を押します。

説明が表示されます。

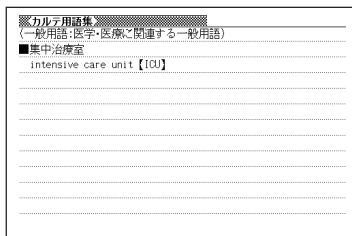

●略語はアルファベットで20文字まで入力できます。

検査項目別に検査データを調べる

- 1 を押し、指を離してから
 を押します。

※臨床検査データブック コンパクト版
 検索方法
 検査分類別に探す
 検査項目名で探す (和文検索)
 検査項目名[略語含む]で探す (欧文検索)

医学書院
臨床検査データブック
 [コンパクト版第3版]

検索方法を選んで下さい
 ▲▼を押して反転を移動させて訳/決定を押して下さい

- 2 ▲または▼を押して、「検査分類別に探す」を反転させ、 を押します。

- 3 ▲または▼を押して調べたい項目を反転させ、 を押します。

ここでは「内分泌学的検査」を選んでいます。

※臨床検査データブック コンパクト版
 総検査
 内分泌学的検査
 血液・凝固・検査系検査
 免疫血清検査
 感染症検査
 腫瘍・癌腫マーカー
 尿検査
 糞便検査
 血液・尿以外の体液

- 4 ▲▼▲▼のどれかを押し調べたい項目を反転させ、 を押します。

ここでは「副甲状腺」を選んでいきます。

- 5 ▲▼▲▼のどれかを押し調べたい項目を反転させ、 を押します。

説明が表示されます。

※臨床検査データブック コンパクト版
 (内分泌学的検査>副甲状腺)
 ■カルシトニン
 calcitonin
 基準値 25~50pg/ml
 測定法 RIA(2抗体法)
 検体量 血清0.5ml
 検査日数 6~8日
 Decision Level
 ●100pg/ml以上(高度増加)
 [高頻度]甲状腺腫瘍、多発性内分泌腫瘍II型(MEN-II)あるいは
 Sipple症候群、髄腺癌以外のカルシトニン産生腫瘍 [対策]血中PCEA
 値測定

検査項目名から検査データを調べる

- 1 を押し、指を離してから
 を押します。

臨床検査データブック コンパクト版
検索方法？

- 検査分類別へ探す**
 検査項目名で探す (和文検索)
 検査項目名[略語含む]で探す (欧文検索)

医学書院 臨床検査データブック [コンパクト版第3版]

検索方法を選んで下さい
▲▼を押して反転を移動させて戻/決定を押して下さい

- 2 ▲または▼を押して、検査項目について日本語で調べるときは「検査項目名で探す(和文検索)」を、欧文で調べるときは「検査項目名[略語含む]で探す(欧文検索)」を反転させ、**戻/決定**を押します。

- 3 調べたい用語を入力します。

- ひらがなの入れかた(和文検索)
▶▶ 41ページ
アルファベットの入れかた(欧文検索)
▶▶ 44ページ

臨床検査データブック コンパクト版
読み？

日本語 【かり】

カリウム(K) (生化学検査>電解質・金属)
★
カリウム(K)
potassium
基準値
・血漿(清)中濃度3.5~4.9mEq/l
・尿K濃度も測定されるが、これは摂取量に影響される。通常の食事での排泄量は60mEq/日程度である。尿中K濃度は血中K濃度異常の鑑別にも用いられる(低K血症の場合、尿中K<20mEq/lなら腎外性喪失が、尿中K>40mEq/lなら腎内性喪失が疑われる)
測定法 イオン選択電極法が一般的であるが、特に尿標本では炎光光度法も用いられる
検査値

ここでは「(和文検索)」で「カリウム」を調べます。
読みを入力していくと、あてはまる候補が表示されます。
ここでは「かり」と入力したところで「カリウム」が表示されます。

- 4 ▲▼▲▼のどれかを押して
調べたい項目を反転させ、
戻/決定を押します。

説明が表示されます。

臨床検査データブック コンパクト版
(生化学検査>電解質・金属)

★
カリウム(K)
potassium
基準値
・血漿(清)中濃度3.5~4.9mEq/l
・尿K濃度も測定されるが、これは摂取量に影響される。通常の食事での排泄量は60mEq/日程度である。尿中K濃度は血中K濃度異常の鑑別にも用いられる(低K血症の場合、尿中K<20mEq/lなら腎外性喪失が、尿中K>40mEq/lなら腎内性喪失が疑われる)
測定法 イオン選択電極法が一般的であるが、特に尿標本では炎光光度法も用いられる
検査値

- 「(和文検索)」のときの読みは、ひらがなで14文字まで入力できます。
- 「(欧文検索)」のときのスペルは、アルファベットで28文字まで入力できます。

解説(図や表、数式)を見る

意味画面に「解説」が表示されているとき、その検査データの解説(図や表、数式)を見ることができます。

臨床検査データブック コンパクト版	
(生化学検査>血清酵素)	
★	
■クレアチンキナーゼ(CK)アイソザイム《クレアチンホスホキナーゼ(CPK)アイソザイム》	
creatine kinase isozyme(creatine phosphokinase isozyme)	
基準値	
・CK-MM: 88~96%	
・CK-MB: 1~4%	
・CK-BB: 1%未満	
・セルロースアセテート膜電気泳動法による各CKアイソザイムを	
4区(解読図5→解読図6→解読図7)で示す	
測定法	セルロースアセテート膜電気泳動法(蛍光発色)
検体量	血清0.1ml

解説

1 画面に「解説」が表示されているときに、「用例・解説」を押します。

「解説」が反転します。

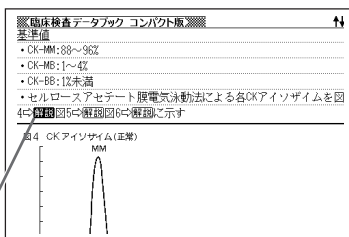

2 ▲▼◀▶のどれかを押して調べたいアイコンを反転させ、「戻/決定」を押します。

解説(図や表、数式)が表示されます。

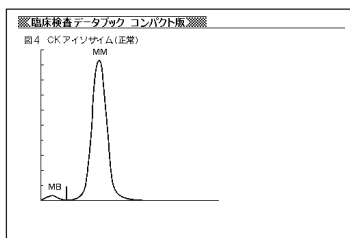

●解説によっては、画面の上下左右に続きがある場合があります。その場合には、▲▼◀▶のどれかを押して、続きを表示させます。

看護・医学用語の意味を調べる

1 「看護・医学事典」を選びます。
辞典／モードの選びかた▶▶31ページ

2 ▲または▼を押して、看護用語の意味を日本語で調べるときは「和文検索」を、外国語・略語で調べるときは「欧文検索」を反転させ、**訳／決定**を押します。

3 調べたい用語を入力します。
ひらがなの入れかた(和文検索) ▶▶41ページ
アルファベットの入れかた(欧文検索) ▶▶44ページ

ここでは「欧文検索」で「myopia」を調べます。スペルを入力していくと、あてはまる候補が表示されます。
ここでは「myopi」と入力したところで「myopia」が表示されます。

4 ▲▼▲▼のどれかを押して調べたい用語を反転させ、**訳／決定**を押します。

説明が表示されます。

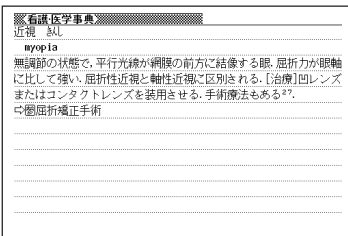
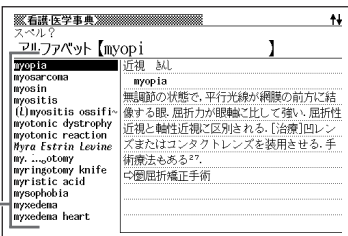
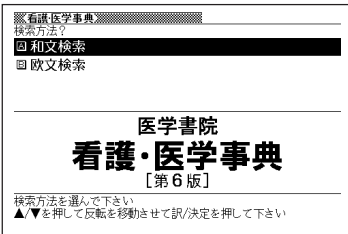

- 「和文検索」のときの読みは、ひらがなで14文字まで入力できます。
- 「欧文検索」のときのスペルは、アルファベットで20文字まで入力できます。

解説(図や表、数式)を見る

意味画面に「解説」が表示されているとき、その言葉の解説(図や表、数式)を見ることができます。

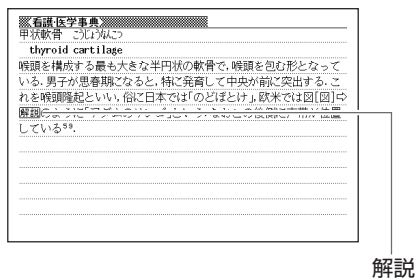

1 画面に「解説」が表示されているときに、「用例・解説」を押します。

「解説」が反転します。

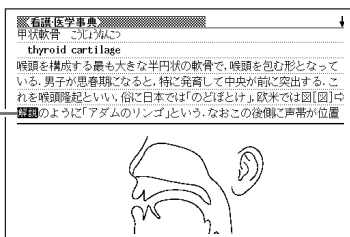

2 ▲▼◀▶のどれかを押して調べたいアイコンを反転させ、「訳/決定」を押します。

解説(図や表、数式)が表示されます。

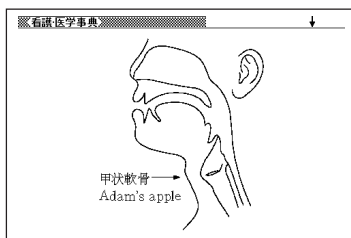

●解説によっては、画面の上下左右に続きがある場合があります。その場合には、▲▼◀▶のどれかを押して、続きを表示させます。

看護の英会話表現を調べる

1 「看護英会話入門」を選びます。

辞典／モードの選びかた▶▶31ページ

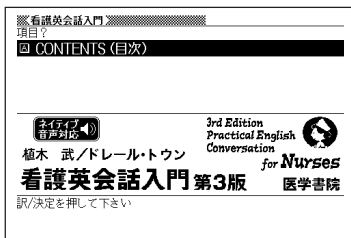

2 訳／決定を押します。

3 ▲ ▼ ▲ ▼ のどれかを押し
て、Lesson 1-A~Lesson 25B
までの会話表現のどれかを反転さ
せます。

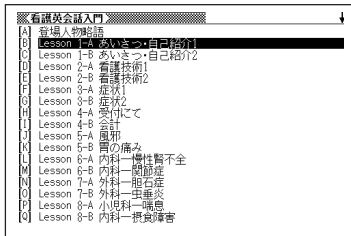

4 訳／決定を押すと該当する会話
表現が表示されます。

会話表現や単語のトゥルーボイス方式
の発音(ネイティブ音声)を聞くことが
できます。

(ご注意。音源の都合上、一部の音声
に機械音の混入があります)

▶▶120ページ

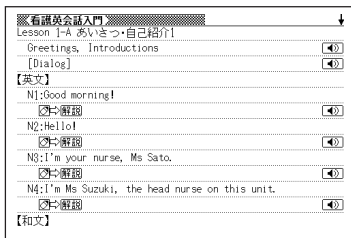

5 会話表現に 解説が表示されて
いるとき、用例解説 を押し、
▲ または ▼ で選び、訳／決定
すると会話場面をイラストで見
ることができます。

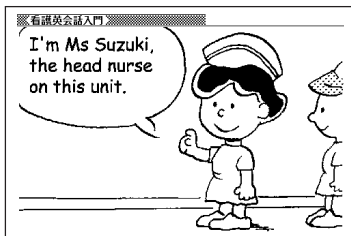

4

▲▼◀▶⬆️⬇️のどれかを押し
して、調べたい漢字を反転させ、

【訳/決定】を押します。

解説が表示されます。

漢字源		
鯛		
【鯛】𩺰		
総画19画	部首魚部	
区点8468	JIS4264	𩺰JIS91E2
字音	チョウ(テウ)	粵(平)蕭(diao)
意読	たい	
《名付け》		
	たい	

●読みはひらがなで8文字まで入力できます。

部首(魚へん、草かんむりなど)から漢字を調べる

- 1 「漢字源」を選び、次に▲▼◀▶のどれかを押して「部首画数」を反転させます。

辞典／モードの選びかた▶▶31ページ

- 2 調べたい漢字の部首の画数を入力します。

画数(数字)の入れかた▶▶45ページ

ここでは「柑」を調べます。
「柑」の部首は「木」なので、「4」を入れます。

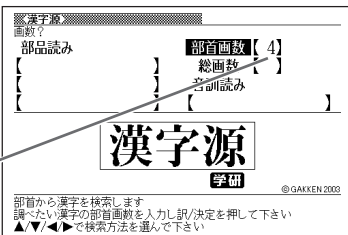

画数を入力し直すときは、を押して再度入力します。

- 3 を押します。

4画の部首の一覧が表示されます。

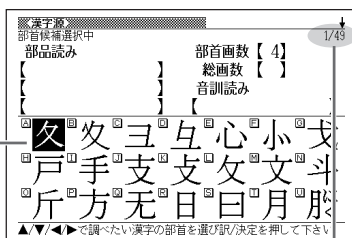

「現在反転している漢字が、候補全体の何番目に位置しているか」を表しています。この例では、候補が49個ある中の1番目の漢字が反転していることを表しています。

4 ▲▼◀▶⬆️⬇️のどれかを押し
て調べたい部首を反転させ、
[訳/決定]を押します。

選んだ部首が表示されます。

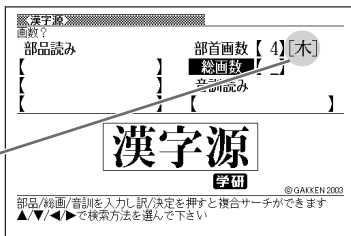

5 [訳/決定]を押します。

「木」を部首とする漢字の一覧が表示されます。

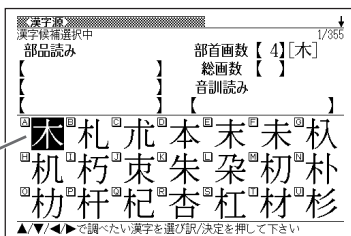

6 ▲▼◀▶⬆️⬇️のどれかを押し
て調べたい漢字を反転させ、
[訳/決定]を押します。

解説が表示されます。

熟語があるとき表示されます。
▶▶詳しくは101ページ

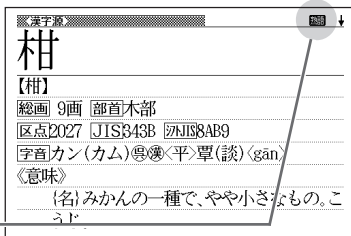

- 漢字の部首は、その漢字の成り立ちなどからどの部首に分類するか学説が分かれるものがあります。また、引くことを考慮して形から分類することもあり、辞典によって異なることがあります。
- 部首画数は1～17画まで入力できます。

総画数から漢字を調べる

- 1 「漢字源」を選び、次に▲▼◀▶のどれかを押し「総画数」を反転させます。

辞典／モードの選びかた▶▶31ページ

- 2 調べたい漢字の総画数を入力します。

画数(数字)の入れかた▶▶45ページ

ここでは「柑」を調べるため、総画数の「9」を入れます。

総画数を入力し直すときは を押し、再度入力します。

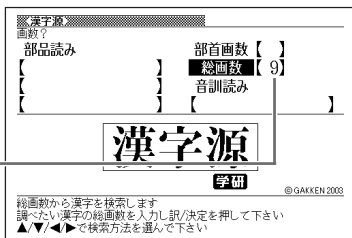

- 3 を押します。

9画の漢字の一覧が表示されます。

「現在反転している漢字が、候補全体の何番目に位置しているか」を表しています。この例では、候補が468個ある中の1番目の漢字が反転していることを表しています。

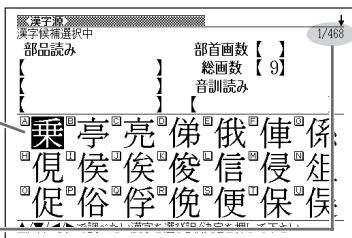

- 4 ▲▼◀▶▲▼のどれかを押し、調べたい漢字を反転させ、

を押します。

熟語があるとき表示されます。
▶▶詳しくは101ページ

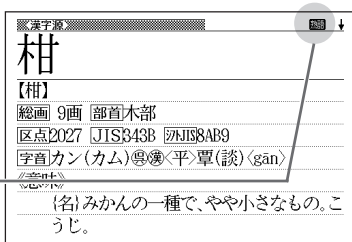

- 漢字の画数は、活字の違いや書き方により、数え方が異なる場合があります。
- 総画数は1～30画まで入力できます。

音読みや訓読みから漢字を調べる

1 「漢字源」を選び、次に▲▼◀▶のどれかを押しして「音訓読み」を反転させます。

辞典／モードの選びかた ▶▶ 31ページ

2 調べたい漢字の読みをひらがなで入力します。

ひらがなの入れかた ▶▶ 41ページ

ここでは「柑」を調べるため、「かん」と入れます。

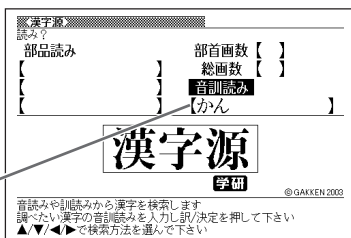

3 「訳／決定」を押します。

「かん」という読みの漢字の一覧が表示されます。

「現在反転している漢字が、候補全体の何番目に位置しているか」を表しています。この例では、候補が167個ある中の1番目の漢字が反転していることを表しています。

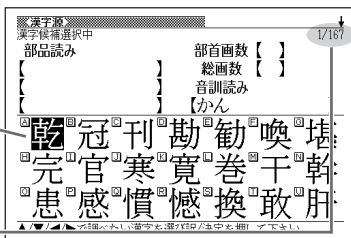

4 ▲▼◀▶▲▼のどれかを押しして、調べたい漢字を反転させ、

「訳／決定」を押します。

解説が表示されます。

熟語があるとき表示されます。

▶▶ 詳しくは101ページ

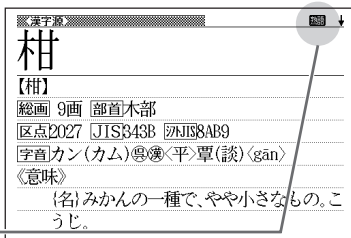

●読みはひらがなで8文字まで入力できます。

絞り込む条件を組み合わせて漢字を調べる(複合サーチ)

「部品読み」「部首画数」「総画数」「音訓読み」を組み合わせて、候補の漢字を絞り込むことができます。

1 「漢字源」を選びます。

辞典／モードの選びかた ▶▶ 31ページ

2 ▲▼◀▶のどれかを押して項目を反転させ、条件を入力します。

ここでは「柑」を調べます。
部品読みに「き」と「かん」を入れ、総画数に「9」を入れます。

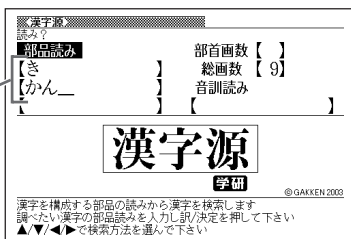

3 訳／決定を押します。

あてはまる漢字の一覧が表示されます。

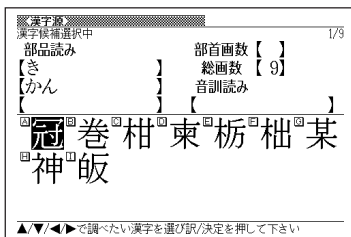

4 ▲▼◀▶◀▶のどれかを押して調べたい漢字を反転させ、訳／決定を押します。

解説が表示されます。

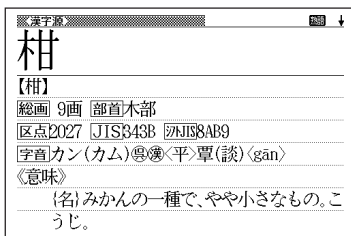

- 2で「部首画数」を入力したときは、続けて部首を選びます。(▲▼◀▶◀▶のどれかを押して部首を反転させ、訳／決定を押します。)

調べた漢字を使った熟語を調べる(熟語)

1 漢字の解説を表示させます。

漢字を調べる ▶▶ 94~100ページ

熟語 アイコンが表示されているとき、熟語を調べることができます。

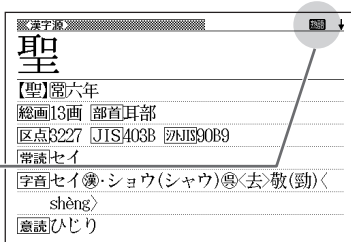

2 **熟語** を押します。

調べた漢字を使った熟語の一覧が表示されます。

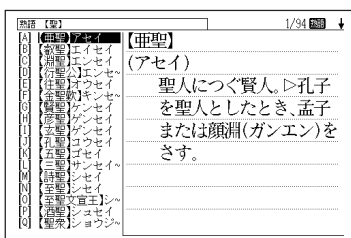

3 ▲▼⬆️⬇️のどれかを押して調べたい熟語を反転させ、**訳/決定** を押します。

意味が表示されます。

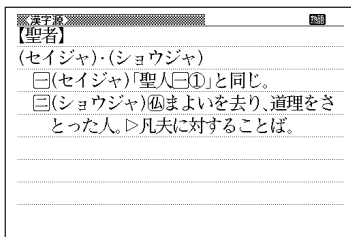

カタカナ語を調べる

1 「カタカナ語新辞典」を選びます。

辞典／モードの選びかた ▶▶ 31ページ

「見出し語検索」が反転していることを確認します。

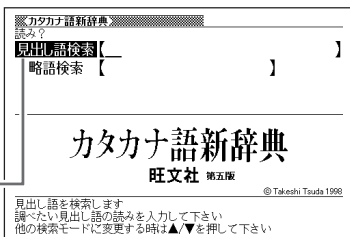

2 調べたい言葉をカタカナで入力します。

カタカナの入れかた ▶▶ 41ページ

ここでは「バリアフリー」を調べます。
読みを入力していくと、あてはまる候補が表示されます。
ここでは「バリ」と入力したところで「バリアフリー」が表示されます。

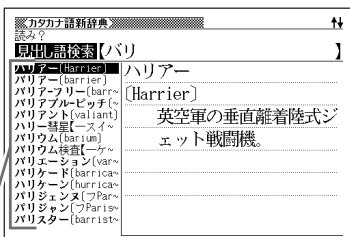

3 ▲▼▲▼のどれかを押して調べたい言葉を反転させ、[訳／決定]を押します。

意味が表示されます。

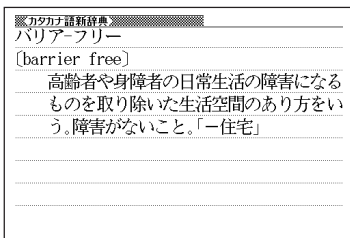

●読みはカタカナで14文字まで入力できます。

略語(IT, WHOなど)を調べる

1 「カタカナ語新辞典」を選びます。
辞典／モードの選びかた ▶▶ 31ページ

2 を押して「略語検索」を反転させます。

3 調べたい言葉をアルファベットで
入力します。
アルファベットの入れかた ▶▶ 44ページ

ここでは「IT」を調べます。

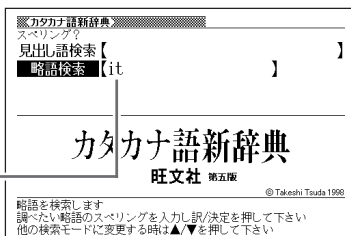

4 を押します。

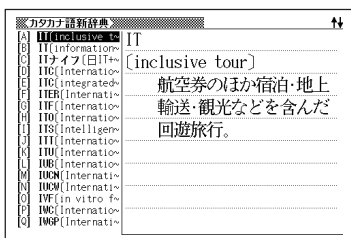

5 のどれかを押して調べたい略語を反転させ、を押します。
説明が表示されます。

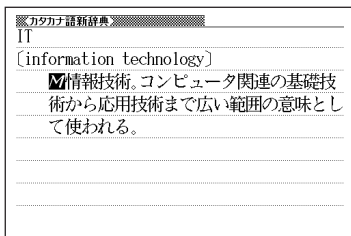

●略語はアルファベットで20文字まで入力できます。

日本語の英訳を調べる

1 「ジーニアス和英辞典」を選びます。

辞典／モードの選びかた ▶▶ 31ページ

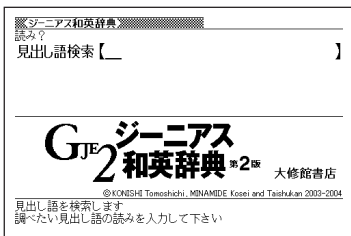

2 調べたい言葉をひらがなで入力します。

ひらがなの入れかた ▶▶ 41ページ

ここでは「灌漑(かんがい)」を調べます。

読みを入力すると、あてはまる候補が表示されます。

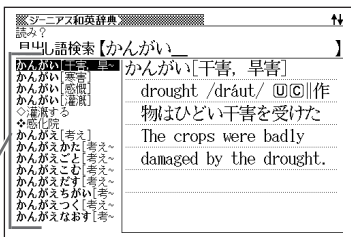

3 ▲▼▲▼のどれかを押して調べたい言葉を反転させ、**訳／決定**を押します。

英訳が表示されます。

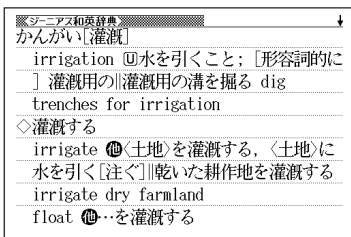

●読みはひらがなで14文字まで入力できます。

意味の似た英語の言葉を調べる

1 「英語類語辞典」を選びます。

辞典／モードの選びかた ▶▶ 31ページ

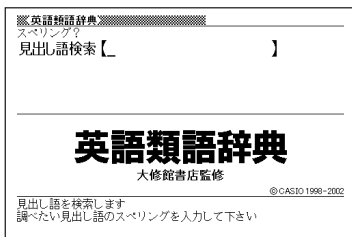

2 調べたい言葉をアルファベットで入力します。

アルファベットの入れかた ▶▶ 44ページ

ここでは「question」の類語を調べます。
スペルを入力していくと、あてはまる候補が表示されます。
ここでは「que」と入力したところで「question」が表示されます。

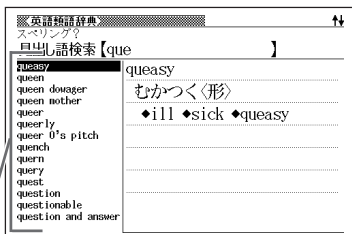

3 ▲▼⬆️⬇️のどれかを押して調べたい言葉を反転させ、訳／決定を押します。

類語が表示されます。

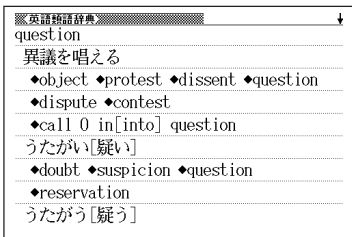

●スペル入力のポイント

- ・「-（ハイフン）」「 （空白）」は省略します。
（例：「hard-boiled」→「hardboiled」）

- ・「&」は「and」と入力します。

●スペルはアルファベットで20文字まで入力できます。

とっさの場合に使える英会話表現を場面別に調べる

- 1 「英会話とっさのひとこと辞典」を選びます。

辞典／モードの選びかた ▶▶ 31ページ

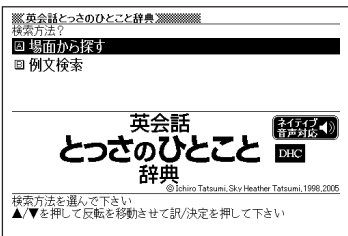

- 2 ▲または▼を押して「場面から探す」を反転させ、**訳／決定**を押します。

- 3 ▲または▼を押して調べたい項目を反転させ、**訳／決定**を押します。

ここでは「毎日の生活でつかうひとこと」を選んでいきます。

- 4 ▲または▼を押して調べたい状況を反転させ、**訳／決定**を押します。

ここでは「家のなかで」を選んでいきます。

- 5 ▲または▼を押して調べたい状況の詳細を反転させ、**訳／決定**を押します。

ここでは「起きてから出かけるまで」を選んでいきます。

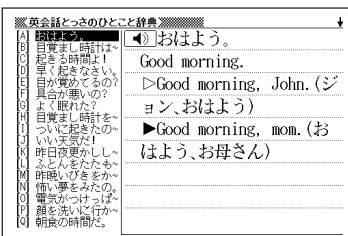

- 6 ▲または▼を押して調べたい会話文を反転させ、**訳／決定**を押します。

英会話文が表示されます。

会話表現のトゥルーボイス方式の発音(ネイティブ音声)を聞くことができます。▶▶ 120ページ

とっさの場合に使える英会話表現を単語を手がかりに調べる

単語を入力して、その単語を使った例文を調べることができます。

- 1 「英会話とっさのひとこと辞典」を選びます。

辞典／モードの選びかた ▶▶ 31ページ

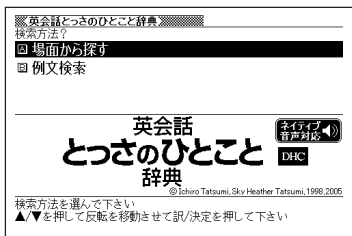

- 2 ▲または▼を押して「例文検索」を反転させ、[訳／決定]を押します。

- 3 例文を調べたい英単語をアルファベットで入力します。

アルファベットの入れかた ▶▶ 44ページ

複数の英単語で調べるときは、英単語を「&」でつなぎます。
ここでは「movie」と「see」を使った例文を調べるため、「movie&see」と入れます。



- 4 [訳／決定]を押します。

あてはまる例文の一覧が表示されます。

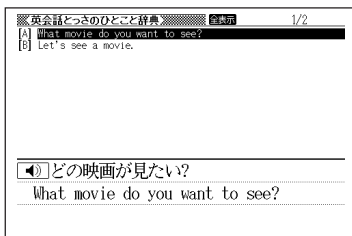

5

▲▼▲▼のどれかを押し
てたい例文を反転させ、**訳/決定**
を押します。

意味が表示されます。

英会話とつきのひこと辞書	
◀	よし、いいですよ!
	Anything you say!
▶	Let's see a movie. (映画を観よう)
▷	Anything you say! (いいよ!)
	I'm with you.
	Okay, let's.
	You're in charge.
	You're the boss.
	I agree with you.

会話表現のツールボイス方式の発音(ネイティブ音声)を聞くことができま
す。▶▶120ページ

●英単語はアルファベット(「&」を含む)で28文字まで入力できます。「?」と「~」
は入力できません。

●スペル入力のポイント

「- (ハイフン)」「 (空白)」は省略します。

例: 「white-out」→「whiteout」

ただし、複数の英単語で例文検索を行うときに単語をつなぐ場合は、「&」を入
力してください。

●候補が1000個を超えた場合は、先頭から1000個までを表示します。単語
を追加して、もう一度検索してください。

4 必要に応じて2、3の操作を繰り返して、「日本語キーワード2」や「日本語キーワード3」にキーワードを入力します。

日本語キーワード例文検索(英和辞典より) 1/5

日本語キーワード1 計画
日本語キーワード2 提案
日本語キーワード3

日本語キーワード検索
ジーニアス英和辞典より

日本語キーワードか! 例文を検索します
キーワードを入力し訳/決定を押して下さい
キーワードを選択した後に訳/決定で例文を検索します

ここでは「提案」と入れます。

- 選択した日本語キーワードを削除するには、▲▼を押して削除したいキーワードを反転させて、を押します。

5 を押します。

日本語キーワード例文検索(英和辞典より) 1/5

[A] 1 bring a new plan forth
[B] 1 bring a new plan forth
[C] 1 an opening to offer one's plan
[D] 1 propose a future plan
[E] 1 suggest a new plan to the committee

【fit・ting】
1 a proposal *fitting* for the plan
その計画にふさわしい提案

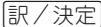
6 ▲▼▲▼のどれかを押して、調べたい例文を反転させ、を押します。

日本語キーワード例文検索(英和辞典より)

【forth】
1 bring a new plan *forth*
新しい計画を提案する。

- 調べたい言葉／キーワードはひらがなで14文字まで入力できます。
- 日本語キーワード例文検索時、キーワードは「単なる文字の並び」として扱われます。
- 「文字の並びが同じで意味が異なる別の言葉」がある場合、検索結果には「別の言葉」の方の例文も含まれることがあります。
(例)「はいった」→「入った」(は言った)

見出し語／例文／成句をアルファベットで調べる

アルファベットを入力して、その単語を使った見出し語／例文／成句を、いくつかの辞書(モード)から該当する候補を呼び出すことができます。「アルファベットで検索」は、下記の辞書(モード)から呼び出すことができます。

●見出し語検索

看護大事典／看護・医学事典／ポケット医学英和辞典／カルテ用語集／臨床検査データブック／治療薬マニュアル／ジーニアス英和辞典／英語類語辞典／広辞苑／カタカナ語新辞典

●例文検索

ジーニアス英和辞典／英会話とっさのひとこと辞典

●成句検索

ジーニアス英和辞典

- *「スペル入力における制約事項」などは、それぞれの辞書(モード)の検索ルールに準拠します。それぞれの辞書(モード)の説明をご覧ください。
- *別売コンテンツを本機に追加した場合は、内蔵している辞書(モード)に続いて追加コンテンツの検索結果を表示します。

見出し語を調べる

1 複数ABC検索 を押します。

「見出し語検索」が反転していることを確認します。

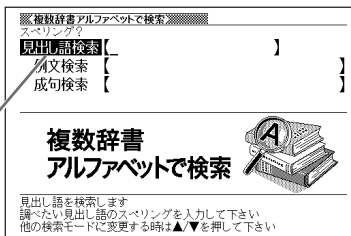

2 調べたい単語をアルファベットで入力します。
アルファベットの入れかた▶▶44ページ

ここでは「provider」を調べます。スペルを入力していくと、あてはまる候補が表示されます。

3 ▲▼▲▼のどれかを押して調べたい言葉を反転させ、を押します。
意味が表示されます。

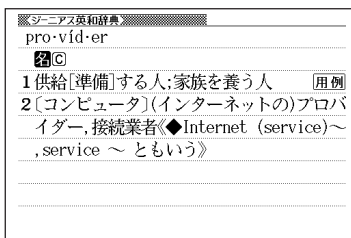

- スペルはアルファベットで20文字まで入力できます。
- 候補が1000個を超えた場合は、先頭から1000個までを表示します。

例文／成句を調べる

1 複数ABC検索 を押します。

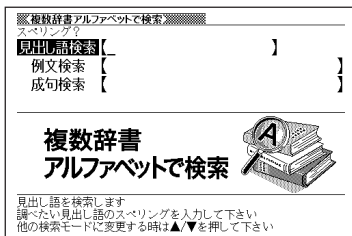

2 ▲または▼を押して、「例文検索」または「成句検索」を反転させ例文や成句を調べたい単語をアルファベットで入力し、を押します。アルファベットの入れかた▶▶44ページ

ここでは「例文検索」で「by&the&way」を調べます。

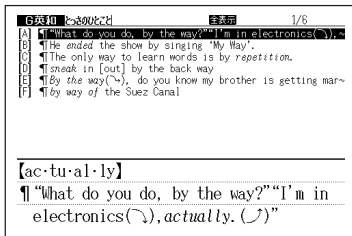

3 ◀または▶を押して辞書(モード)を選びます。例文については、優先的に表示する辞書を変更できます。▶▶114ページ



4 ▲▼▶◀のどれかを押して調べたい例文や成句を反転させ、を押します。意味が表示されます。

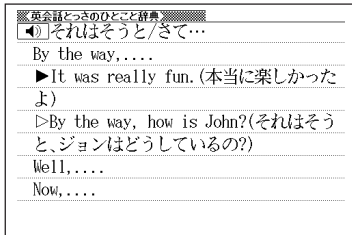

- スペルはアルファベット(&を含む)で28文字まで入力できます。「?」と「~」は入力できません。
- 候補が1000個を超えた場合は、先頭から1000個までを表示します。

優先的に表示する辞書を選ぶ

「検索時、はじめに、どの辞書の例文を表示するか」を選ぶことができます。

1 を押し、指を離してから を押します。

2 または を押して、「優先設定」の横に●を移動させ を押します。

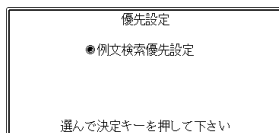

3 を押します。

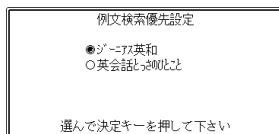

4 または を押して、優先的に表示させる辞書(モード)の横に●を移動させ、 を押します。

● 本機に追加した別売コンテンツを選ぶことはできません。

言葉をひらがなで調べる

ひらがなを入力して、いくつかの辞書(モード)から該当する候補を呼び出すことができます。カタカナの見出し語を選ぶときもひらがなで入力します。

「ひらがなで検索」は、下記の辞書(モード)から呼び出すことができます。

看護大事典／看護・医学事典／カルテ用語集／臨床検査データブック／治療薬マニュアル／NANDA看護診断／広辞苑／ジーニアス和英辞典／カタカナ語新辞典

「読み入力における制約事項」、「各辞書(モード)に入った後の操作方法」などは、それぞれの辞書のルールに準拠します。それぞれの辞書(モード)の説明をご覧ください。

- * 「**シフト**」を押し、指を離してから^{前見出し}**▲**または^{次見出し}**▼**を押す方法で前後の見出し語を調べる(▶▶**34ページ**)ことはできません。**戻る/リスト**を押して一覧の画面に戻し、選び直してください。
- * 別売コンテンツを本機に追加した場合は、内蔵している辞書(モード)に続いて追加コンテンツの検索結果を表示します。

1 **シフト** を押し、指を離してから
[] を押します。
複数かな検索

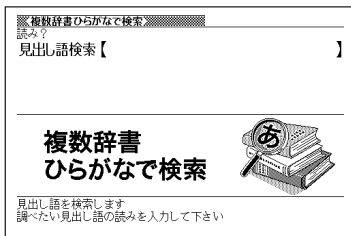

2 調べたい言葉をひらがなで入力します。
ひらがなの入れかた ▶▶ 41ページ

ここでは「プロバイダー」を調べます。読みを入力していくと、
あてはまる候補が表示されます。

3 ▲▼▲▼のどれかを押し、調べたい言葉を反転させ、**訳/決定** を押します。

説明が表示されます。

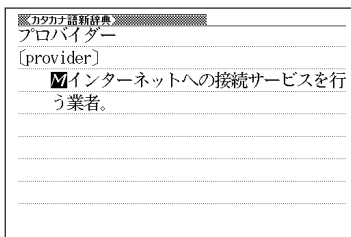

- 読みはひらがなで14文字まで入力できます。
- 候補が1000個を超えた場合は、先頭から1000個までを表示します。

漢字を手がかりに言葉を調べる

漢字を手がかりに、いくつかの辞書(モード)から該当する候補を呼び出すことができます。

「漢字で検索」は、下記の辞書(モード)から呼び出すことができます。

広辞苑／漢字源(漢和辞典)

1 「複数辞書漢字で検索」を選びます。

辞典／モードの選びかた▶▶31ページ

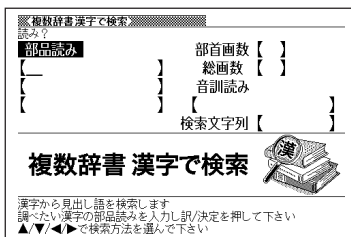

2 「手がかりにする漢字」を、以下の方法で指定します。

・漢字を構成している「部品の読み」から指定する

▲▼▲▼のどれかを押し、「部品読み」を反転させます。漢字源の「部品の読みで漢字を調べる」(▶▶94ページ)の2~4をご覧になり、指定する漢字を反転させます。

・漢字の「部首」から指定する

▲▼▲▼のどれかを押し、「部首画数」を反転させます。漢字源の「部首から漢字を調べる」(▶▶96ページ)の2~6をご覧になり、指定する漢字を反転させます。

・漢字の「総画数」から指定する

▲▼▲▼のどれかを押し、「総画数」を反転させます。漢字源の「総画数から漢字を調べる」(▶▶98ページ)の2~4をご覧になり、指定する漢字を反転させます。

・漢字の「音訓読み」から指定する

▲▼▲▼のどれかを押し、「音訓読み」を反転させます。漢字源の「音読みや訓読みから漢字を調べる」(▶▶99ページ)の2~4をご覧になり、指定する漢字を反転させます。

・上記4つの方法を組み合わせて指定する

漢字源の「絞り込む条件を組み合わせる漢字を調べる(複合サーチ)」
(▶▶100ページ)の2~4をご覧になり、指定する漢字を反転させます。

(例)「音訓読み」から「河(かわ)」
を指定

複数辞書漢字で検索 漢字候補選択中 読み? 1/9

部品読み	部首画数	{ }
{ }	総画数	{ }
{ }	音訓読み	{ }
		{かわ}

乾 側 川 河 湯 皮 革
江 ≪≪

▲▼◀▶で調べたい漢字を選び/決定を押して下さい

3 漢字を選択し、**訳/決定**を押します。

選択した漢字が表示されます。

複数辞書漢字で検索 読み? 1/9

部品読み	部首画数	{ }
{ }	総画数	{ }
{ }	音訓読み	{ }
		{河}

検索文字列【河】

複数辞書 漢字で検索 

漢字から見出し語を検索します
調べたい漢字の部品読みを入力し/訳/決定を押して下さい
▲▼◀▶で検索方法を選んで下さい

4 漢字を2文字以上入れる場合、手順2~3を繰り返します。

複数辞書漢字で検索 読み? 1/9

部品読み	部首画数	{ }
{ }	総画数	{ }
{ }	音訓読み	{ }
		{河豚}

検索文字列【河豚】

複数辞書 漢字で検索 

漢字から見出し語を検索します
調べたい漢字の部品読みを入力し/訳/決定を押して下さい
▲▼◀▶で検索方法を選んで下さい

5 **訳/決定**を押します。

候補が漢字表記のシフトJISコード順に表示されます。

前方一致 後方一致 1/14

[H]	河豚	か-とん【河豚】
[B]	河豚	フグのこと。譬喩尽「一汁を喰ひ」
[C]	河豚	
[D]	河豚	
[E]	河豚	
[F]	河豚	
[G]	河豚	
[H]	河豚	
[I]	河豚	
[J]	河豚	
[K]	河豚	
[L]	河豚	
[M]	河豚	
[N]	河豚	

6 ◀または▶を押して前方一致または後方一致を選びます。

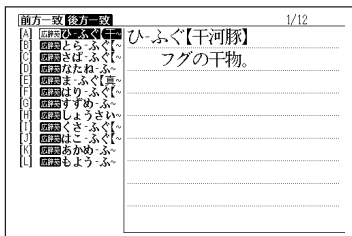

7 ▲▼▲▼のどれかを押して調べたい言葉を反転させ、[訳/決定]を押します。

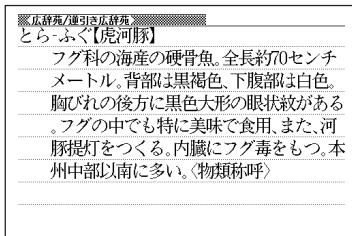

●検索文字列の漢字は4文字まで入力できます。

調べた単語などの発音を聞く(音声機能)

意味や解説の画面やリスト表示されている外国語の単語・熟語・例文を音声で発音させることができます。

発音の方法には、次の2方式があります。

● トゥルーボイス®方式(ネイティブ音声による発音)

- ・ 対象辞典：ジーニアス英和辞典／看護英会話入門／英会話とっさのひとこと辞典
- ・ 発音対象：発音用データが用意されている部分のみ

● 6言語読み上げ方式(合成音声による発音)

6カ国語の言語をTTS(Text to Speech)技術により合成音声で読み上げます。

- ・ 対象辞典：すべての辞典／モード
- ・ 発音対象：英語・スペイン語・ドイツ語・フランス語・イタリア語のアルファベットを合成音声で発音
中国語の漢字を合成音声で発音(中国語のピンイン表記・アルファベット表記・一部の漢字は発音しません)

* 辞典ごとに発音対象の言語はあらかじめ設定されていますが、英語・スペイン語・ドイツ語・フランス語・イタリア語のいずれかを指定して切り替えることや、辞典ごとに音声読み上げ方式をオフにすることができます。

なお、中国語系の辞典を収録しているモデルのみ、発音対象言語として中国語も指定できます。(非収録モデルでは、別売品の中国語系辞典を追加すると指定できます)。

* 発音対象の言語と異なるアルファベットを読み上げたときは、適切な発音となりませんので、ご注意ください。



* ライブラリーに追加したテキストファイルは、アルファベットを英語の合成音声でのみ発音します。







-
- 音量を大きくすると、音がひずむことがあります。その場合は、音量調整ダイヤルで音量を調節してください。



ネイティブ音声による発音を聞く

1 画面の中に  があるときに  音声 を押します。



 が  に変わります。

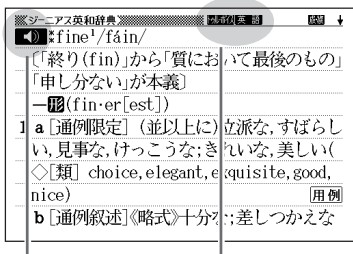

2  を押すと、 近くの単語や例文の音声が発音されます。

- 画面内に複数  がある場合は、    のどれかを押して発音を聞きたい  を反転させた後、 を押します。

3 発音を聞くのをやめるときは、 戻る/リスト を押して  を消します。



 が黒く反転し、 と発音される言語のアイコンが表示されます。

- 上記1でリスト表示のときでも、 音声 を押すと発音を聞ける辞典/モードがあります(このとき、 の反転、 の表示は行われません)。
- 「電池が消耗しています」と表示されたときは、音声機能を使用できません。
- 発音のスピードは、5段階で調節できます。▶▶ 169ページ

合成音声による発音を聞く

1 アルファベットを含む意味や解説の画面で **音声** を押します。

- ・熟語や例文を単語ごとに発音させたい時は **シフト** を押し、指を離してから **音声** を押します。

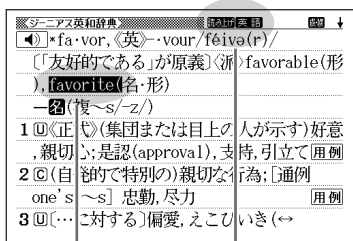

2 ▲または▼を押して発音を聞きたい単語・熟語・例文を反転させます。

- ・熟語や例文などが反転しているときに **▶** を押し、先頭の反転範囲が1単語分短くなります。また、**削除** を押すか、**シフト** を押し指を離してから **◀** を押し、末尾の反転範囲が1単語分短くなります。

読み上げ と発音される言語のアイコンが表示され、発音を聞ける単語・熟語・例文が反転します。

3 **訳/決定** を押すと、音声が発音されます。

4 発音を聞くのをやめるときは、**戻る/リスト** を押して **読み上げ** を消します。

- ・発音が適切でない(他言語の発音で読み上げている)場合は、言語設定を切り替えてください。▶▶ 123ページ

■合成音声で発音される言語を変える

1 アルファベットを含む意味や解説の画面で、**シフト** を押し、指を離してから **さらに検索** を押します。

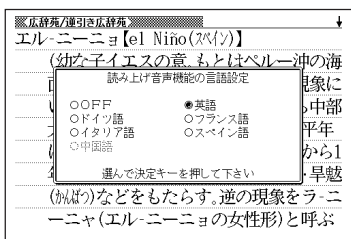

2 ▲▼◀▶のどれかを押して発音させたい言語の横に●を移動させて**訳/決定**を押します。

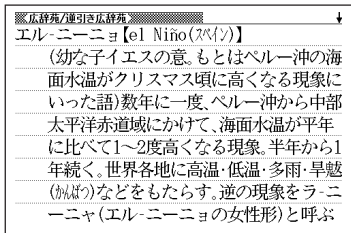

辞典機能を使っているときの便利な機能

- 「電池が消耗しています」と表示されたときは、音声機能を使用できません。
- 発音のスピードは3段階で調節できます。▶▶169ページ
- ソフトウェアアルゴリズムにより文章を解析し合成発音しているため、単語・例文によっては適正でない発音をする場合があります(同形異音語・数字の読み上げなど)。
- 長い文章の場合、間が空く場合や発音が適切でない場合がありますのでご了承ください。
- 文章の中にカッコがある場合は、カッコの中の文字を読み飛ばします。

よく使う辞典をお気に入りに登録する

よく使う辞典などをお気に入りに登録しておくと、簡単な操作ですばやく選ぶことができます。収録されている辞典はもちろん、ライブラリーモード内のコンテンツやダウンロードしたテキストを登録することもできます。

お気に入りに登録する

1 メニュー画面で、登録したい辞典やテキストを反転させます。

辞典／モードの選びかた▶▶31ページ
テキストデータを読む▶▶155ページ

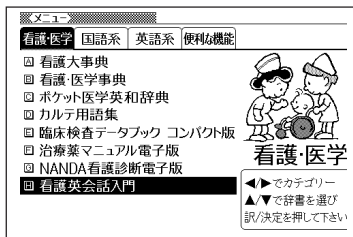

2 **シフト** を押し、指を離してから
=登録/チェック
訳/決定 を押します。

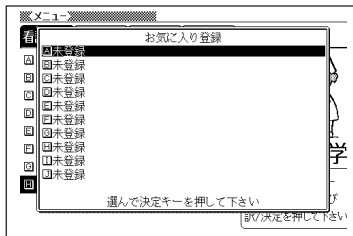

3 **▲**または**▼**を押してお気に入りに登録する場所を選び**訳/決定**を押します。

お気に入りに登録されます。

- すでに登録済みの場所を選んで登録すると、上書き登録されます。
- 同じ辞典やテキストを複数登録することもできます。

お気に入りから選ぶ

- 1 を押します。
- 2 ▲または▼を押して使用する辞典などを選び、 を押します。

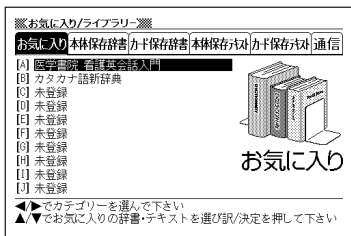

お気に入りを解除する

- 1 を押します。
- 2 ▲または▼を押して、登録を解除する辞典などを反転させます。

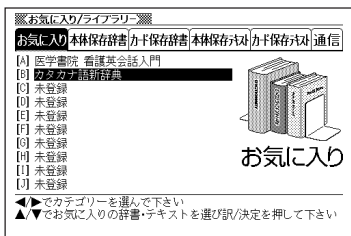

- 3 を押します。

反転中のお気に入りのみ解除

すべてのお気に入りを解除

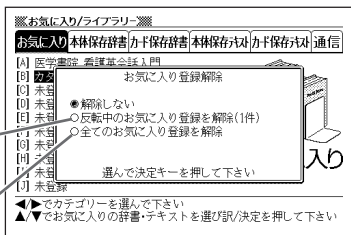

- 4 ▲または▼を押して選びたい解除方法の横に●を移動させ、 を押します。

意味や解説の画面から、さらに調べる(画面分割検索)

意味や解説の画面を見ながら、さらに調べたい言葉があった場合、画面を上下に分割して、参照しながら他の言葉を調べることができます。

「アルファベット検索」「かな検索」で、それぞれ、下記の辞典(モード)から該当する候補を呼び出します。

● アルファベット検索

看護大事典／看護・医学事典／ポケット医学英和辞典／カルテ用語集
／臨床検査データブック／治療薬マニュアル／ジーニアス英和辞典／
英語類語辞典

● かな検索

看護大事典／看護・医学事典／カルテ用語集／臨床検査データブック
／治療薬マニュアル／NANDA看護診断／広辞苑／ジーニアス和英辞
典／カタカナ語新辞典

1 意味や解説の画面で、▲または▼を押して、さらに調べたい言葉を画面の上半分に表示させます。

ジーニアス和英辞典	↓
かんがい 灌漑	
irrigation	④水を引くこと；「形容詞的に」灌漑用の灌漑用の溝を掘る dig
trenches for irrigation	
◇灌漑する	
irrigate	④<土地>を灌漑する、<土地>に水を引く[注ぐ]④乾いた耕作地を灌漑する
irrigate dry farmland	
float	④…を灌漑する

2 さらに検索を押します。

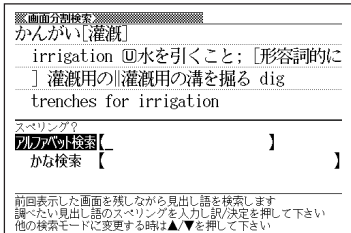

3 ▲ または ▼ を押して、アルファベットを入力して検索するときは「アルファベット検索」を、ひらがなを入力して検索するときは「かな検索」を反転させ、調べたい言葉を入力します。

ここでは「アルファベット検索」で「irrigation」を調べます。

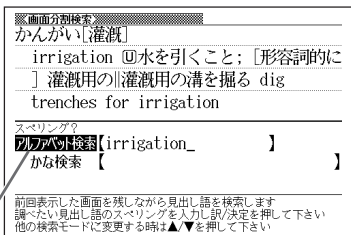

4 訳/決定を押します。 あてはまる語の一覧が表示されます。

5 ◀ または ▶ を押して辞典(モード)を選びます。

ここでは「G英和」(英和辞典)を選んでいきます。

6

▲▼▲▼のどれかを押して調べたい言葉を反転させ、**訳／決定**を押します。

分割された下画面に言葉の意味が表示されます。

・▲▼▲▼のどれかを押すと、下画面の続きを見ることができます。

画面分割検索
かんがい 灌漑

irrigation ④水を引くこと; [形容詞的に] 灌漑用の 灌漑用の溝を掘る dig trenches for irrigation

◀ *ir·ri·gá·tion/-géiʃən/
 ④
 1 水を引くこと、灌漑(かんがい); 注流; [形容詞的に] 灌漑用の 用例
 2 (医)灌注(法)、洗浄(法)。

7

訳／決定を押します。
下画面の詳細表示になります。

シーニアス英和辞典
◀ *ir·ri·gá·tion/-géiʃən/
 ④
 1 水を引くこと、灌漑(かんがい); 注流; [形容詞的に] 灌漑用の 用例
 2 (医)灌注(法)、洗浄(法)。

- 画面分割して表示された意味や解説の画面からさらに画面分割検索をすることができます。画面分割検索は、ジャンプ(▶▶135ページ)と合わせて連続10回まで行うことができます。
- 分割表示のときは、「ヒストリー」と「単語帳」以外の機能を使うことはできません。意味や解説(詳細)画面にしてから行ってください。

例文や成句のリスト表示から、さらに調べる (絞り込み／語順指定検索)

例文検索や成句検索のリスト画面で、単語を追加したり、単語の語順を指定して、さらに候補を絞り込んで例文や成句を調べることができます。絞り込み／語順指定検索は、下記の辞典(モード)の「例文検索」と「成句検索」で行うことができます。

- 例文検索：ジーニアス英和辞典／英会話とっさのひとこと辞典／複数辞書検索(アルファベットで検索)
- 成句検索：ジーニアス英和辞典／複数辞書検索(アルファベットで検索)

辞典機能を使っているときの便利な機能

1 「例文検索」や「成句検索」のリスト画面で、**さらに検索**を押します。

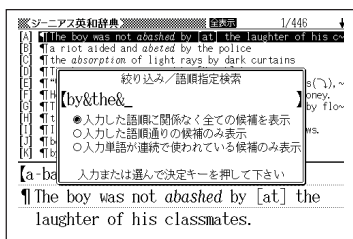

2 さらに候補を絞り込みたい単語を入力します。

- ・ 単語を追加／変更しない場合は、3へ進みます。

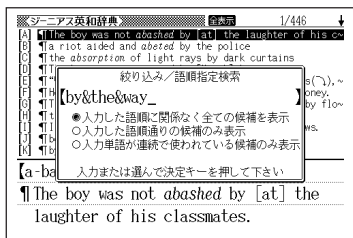

- 3** ▲または▼を押して絞り込みたい語順指定の横に●を移動させ、
 訳／決定を押します。

- 複数辞書検索(アルファベットで検索)から絞り込み／語順指定検索を行った場合は、◀▶を押して辞典(モード)間を移動できます。

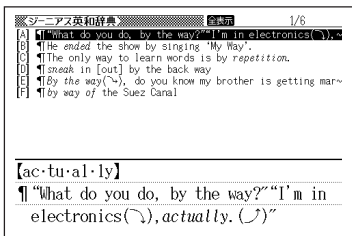

- 4** ▲▼◀▶のどれかを押して調べたい例文または成句を反転させ、
 訳／決定を押します。

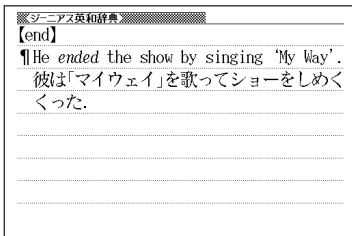

- スペルはアルファベット(&を含む)で28文字まで入力できます。「?」と「~」は入力できません。
- 候補が1000個を超えた場合は、先頭から1000個までを表示します。
- 別売ソフトは、この機能に対応していません。

見出し語検索から、さらに調べる (スペルチェック検索)

入力したスペルと一致する単語が候補の一覧表示内になかったときに、入力したスペルに近い単語を調べることができます。

スペルチェック検索は、下記の辞典(モード)の「見出し語検索」で行うことができます。

ポケット医学英和辞典／ジーニアス英和辞典

辞典機能を使っているときの便利な機能

- 1 入力したスペルが候補の一覧表示内になかったときに、**さらに検索**を押します。

ここでは「ailand」入力後、**さらに検索**を押します。

- ・該当するスペルの一覧が表示されません。
- ・入力したスペルに近い単語がないときは、「該当する候補がありません」と表示された後、検索入力画面に戻ります。

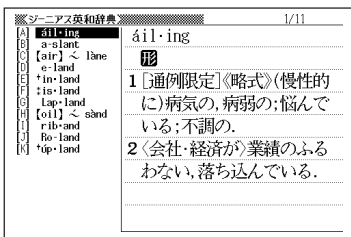

- 2 ▲▼⬆️⬇️のどれかを押して調べたい単語を反転させ、**訳/決定**を押します。
意味が表示されます。

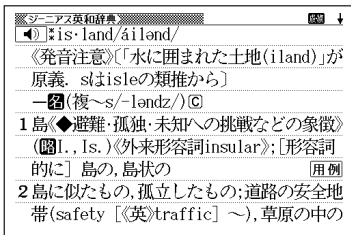

●別売ソフトは、この機能に対応していません。

少し前に調べた言葉を再度調べる (ヒストリーサーチ)

各辞典／モードで調べた言葉は、辞典／モード別の履歴(ヒストリー)に各辞典／モード合計で1000個まで保存されます。

- 少し前に調べた言葉を再度確認したいときなどに、直接ヒストリーからその言葉を選んで検索することができます(ヒストリーサーチ)。
- 1000個を超えて保存すると、古い言葉から順に消されます。

1 **ヒストリー** を押します。

直前に調べた言葉が反転します。

ヒストリー アイコンが表示されます。

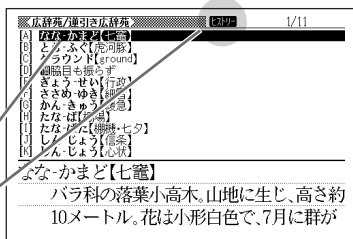

2 ▲▼⬆️⬇️のどれかを押して調べたい言葉を反転させ、**訳／決定**を押します。

選んだ言葉の意味や解説が表示されます。

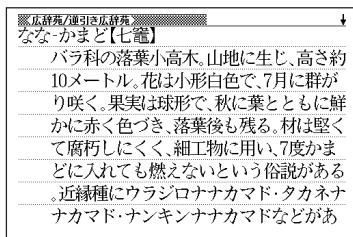

履歴を消す

記憶されている履歴を削除します。1つずつ、各辞典単位、または記憶されている履歴をすべて削除できます。

■ 1 件ずつ削除する

1 「削除したい言葉」が履歴に保存されている辞典機能(モード)にします。

2 を押します。

3 または を押して「削除したい言葉」を反転させます。

4 を押します。

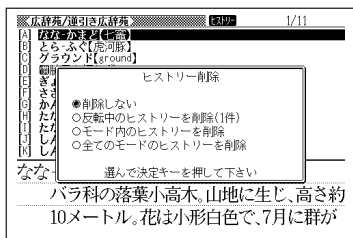

5 または を押して「反転中の履歴を削除(1件)」の横に●を移動させ、 を押します。

「削除します」というメッセージが表示され、履歴を消去した後、検索文字入力画面になります。

■各辞典(モード)単位／すべての履歴を削除する

各辞典単位で削除するときは、その辞典機能(モード)で操作を始めます。

1 **履歴**を押します。

2 **設定
削除**を押します。

各辞典単位で履歴を削除

すべての履歴を削除

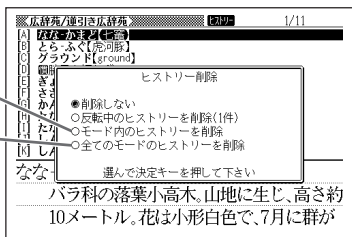

3 ▲ または ▼ を押して選びたい削除方法の横に ● を移動させ、
訳 / 決定を押します。

「削除します」というメッセージが表示され、履歴を消去した後、検索文字入力画面になります。

意味や解説の画面で使われている言葉について調べる(ジャンプ)

意味や解説の画面で使われている言葉／文字について調べることができます。

使用中の辞典／モードだけでなく、別の辞典／モードから引くこともできます。

- ⇨や⇩のついた言葉は、使用中の辞典／モードの中でのジャンプになります。
- 表や図を表示しているときは、ジャンプできません。

1 意味や解説の画面で操作を始めます。

[スーパージャンプ]を押します。

英語(英単語)だけを対象に調べるときは、[シフト]を押し、指を離してから
英単語ジャンプ
[スーパージャンプ]を押します。

ジャンプサーチできる言葉／文字が反転します。

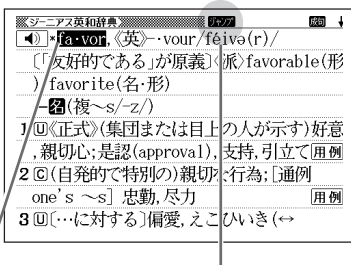

[ジャンプ]アイコンが表示されます。

2 ◀▶▲▼のどれかを押して調べたい言葉／文字を反転させます。

《日本語を調べるとき》

1文字だけが反転します。2文字以上を反転させることはできません。

《英語を調べるとき》

単語全体が反転します。

ここでは「政党」の「政」を反転させます。

3

〔訳／決定〕を押します。

使える(ジャンプできる)辞典／検索方法
 ▶詳しくは137ページ

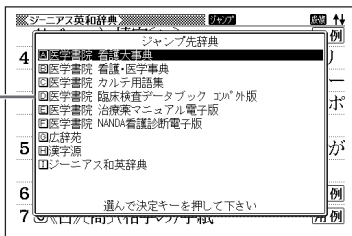

4

▲または▼を押して使いたい辞典／モードを反転させ、〔訳／決定〕を押します。

《日本語を調べるとき》

・2で反転させた文字から始まる言葉(文字列)が自動的に区切られ、キーワードとなります。キーワードの全体または始めの一部と一致する見出し語を検索し、文字数の多い順に表示します。

《英語を調べるとき》

・「ジャンプします」と表示された後、選択したつづりと同じ、または近い言葉の一覧が表示されます。
 ・複数形(dishes)や比較級(bigger)のように語尾変化している言葉を検索したときは、その言葉の単数形(dish)や原級(big)などを呼び出します。

《英単語の例文・成句を調べるとき》

選択したつづりを含む例文または成句の一覧が表示されます。

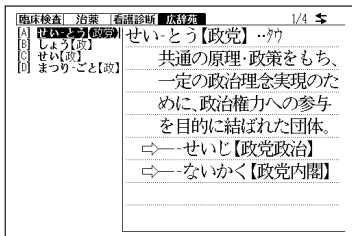

5

▲▼▲▼のどれかを押して、調べたい言葉を反転させ、〔訳／決定〕を押します。

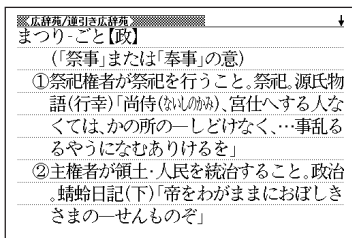

- ジャンプ先リスト表示中でもジャンプ対象辞典を◀▶で切り替えることができます。
- ジャンプサーチの対象になる言葉／文字が反転しているときは、ズーム(▶▶140ページ)、ページ送り(▲または▼)などの機能は使用できません。ズームなどを行いたいときは、戻る/リストを押して反転を解除してください。
- 調べたい言葉／文字によって、ジャンプできる辞典／モードは異なります。

《日本語のジャンプ》

反転している文字	ジャンプできる辞典／モード
ひらがな／カタカナ	看護大事典／看護・医学事典／カルテ用語集／臨床検査データブック／治療薬マニュアル／NANDA看護診断／広辞苑／ジーニアス和英辞典／カタカナ語新辞典
漢字	看護大事典／看護・医学事典／カルテ用語集／臨床検査データブック／治療薬マニュアル／NANDA看護診断／広辞苑／漢字源(漢和辞典)／ジーニアス和英辞典

《英語(英単語)のジャンプ》

反転している文字	ジャンプできる辞典／モード
アルファベット	看護大事典／看護・医学事典／ポケット医学英和辞典／カルテ用語集／臨床検査データブック／治療薬マニュアル／ジーニアス英和辞典／英語類語辞典／例文検索／成句検索

- 手順2で調べたい言葉／文字を反転させた状態で、ジャンプできる各辞典／モードのキーを押してもジャンプが行えます。
- ジャンプして表示された意味や解説の画面からさらにジャンプすることができます。画面分割検索と合わせて連続10回までジャンプできます。

画面に表示する文字のサイズを変更する

【文字サイズ】を押すごとに、切り替わります。

- 以下の例は、画面のレイアウトが罫線入りの場合です。画面に表示される行数は設定されているレイアウトにより異なります。(▶▶37ページ)
- 表や図を表示しているときは、文字サイズの変更はできません。

■「広辞苑／漢字源(漢和辞典)／カタカナ語新辞典」の文字サイズ

24ドット(全角20文字×9行)で表示します

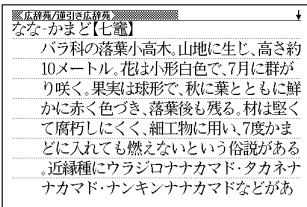

文字サイズ

文字サイズ

16ドット(全角30文字×13行)で表示します

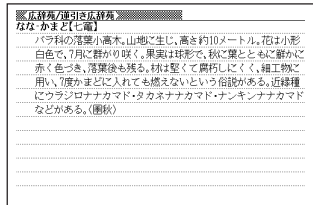

文字サイズ

48ドット(全角10文字×5行)で表示します

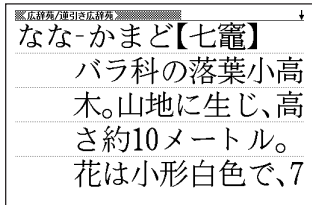

■「看護大事典／ポケット医学英和辞典／治療薬マニュアル／ジーニアス英和辞典／NANDA看護診断／カルテ用語集／臨床検査データブック／看護・医学事典／看護英会話入門／ジーニアス英和辞典／英語類語辞典／英会話とっさのひとこと辞典」の文字サイズ

16ドット(全角30文字×13行)
で表示します

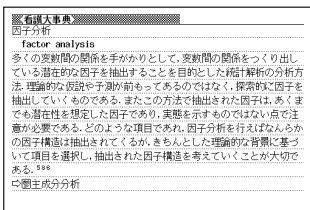

文字サイズ

文字サイズ

12ドット(全角40文字×18行)
で表示します

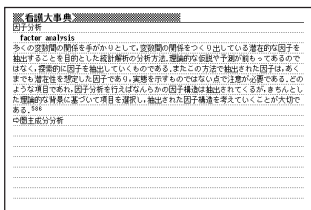

文字サイズ

24ドット(全角20文字×9行)で
表示します

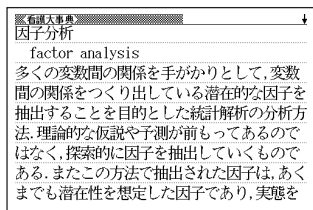

- リスト表示中にも文字サイズを変更できます。変更すると、詳細表示も変更後の文字サイズとなります。
- 本機にダウンロードしたテキストファイル(▶▶ 155ページ)は、「16ドット→24ドット→12ドット」の文字サイズで変更できます。

画面の文字を拡大する(ズーム)

言葉の意味や解説の画面で、画面の文字を拡大表示することができます。画数の多い漢字を確認するときなどに便利です。

- 1 意味や解説の画面で **シフト** を押し、指を離してから **文字サイズ** を押します。

画面の1行目が拡大表示されます。

ズーム位置を変えるときは、**▲**または**▼**を押します。

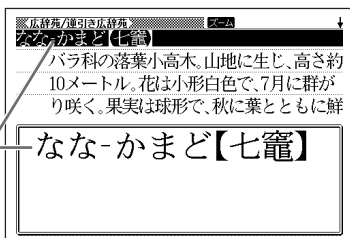

- 2 前の表示に戻すときは、**戻る/リスト** を押します。

- ズーム表示中は、ジャンプサーチ(▶▶135ページ)、ページ送り(▲または▼)などの機能は使用できません。ジャンプサーチなどを行いたいときは、通常の表示に戻してください。
- 文字サイズを各辞書での最大サイズ(48ドット/24ドット)にしているとき、表や図を表示しているときは、拡大表示できません。
- 画面の文字サイズを48ドットまで拡大できる辞書で、画面の文字サイズを16ドットにしている場合(▶▶138ページ)は、上記手順1の操作をもう一度行うと、さらに拡大表示(スーパースーム)されます。

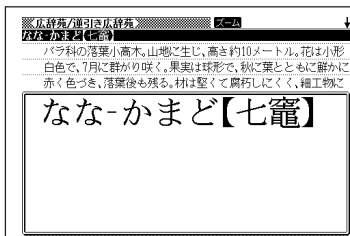

単語帳を使う

「覚えておきたい重要な単語／例文／成句」などを登録できます。

単語帳は、下記の各エリアに分かれていて、合計で1500個まで登録できます。

- 単語帳(看護大事典)
- 単語帳(看護・医学事典)
- 単語帳(ポケット医学英和辞典)
- 単語帳(カルテ用語集)
- 単語帳(臨床検査データブック [コンパクト版])
- 単語帳(治療薬マニュアル電子版)
- 単語帳(NANDA看護診断電子版)
- 単語帳(漢字源)
- 単語帳(ジーニアス和英辞典)
- 単語帳(英語)：ジーニアス英和辞典／英語類語辞典
- 単語帳(国語)：広辞苑／カタカナ語新辞典
- ダウンロード帳(外国語)：ライブラリーに追加した辞典
- ダウンロード帳(日本語)：ライブラリーに追加した辞典
- 例文帳(英語)：ジーニアス英和辞典／英会話とっさのひとこと辞典
- 成句帳(英語)：ジーニアス英和辞典

-
- 追加したライブラリーコンテンツの成句や例文は、「ダウンロード帳(外国語)」に登録されます。
 - 各辞典(モード)の検索方法によっては、登録できない場合があります。

単語／例文／成句を登録する

1 「登録したい単語／例文／成句」の意味の画面にします。

下記の状態からは、登録できません。

- ・各辞典（モード）のリスト表示中
- ・図や表の表示中

また、例文を登録する場合は、「例文検索」で意味の画面にしてください。

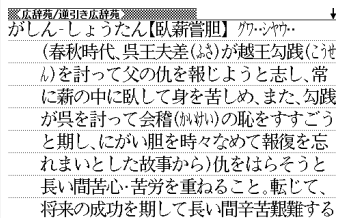

2 を押し、指を離してから を押します。

- ・単語帳に登録されます。
- ・「ここでは登録できません」が表示された場合は、文字を入力して検索する方法で意味の画面にしてから再度登録してみてください。
- ・ や を押して表示させた意味の画面で登録操作をした場合は、見出し語が各単語帳に登録されます(用例／解説／熟語だけを登録することはできません)。

登録した単語／例文／成句を見る

1

単語帳 を押します。

「反転している単語帳の登録件数／
単語帳全体登録件数」を示します。

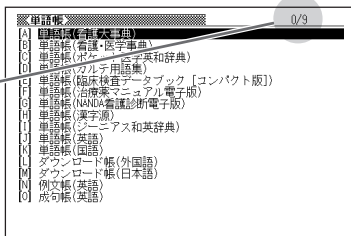

2

▲または▼を押して、見たい単語／例文／成句が登録されているエリアを反転させ、訳／決定を押します。

「反転している単語の位置／表示中の単語帳リストの登録件数」を示します。

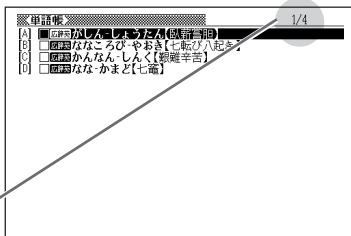

3

▲または▼を押して、見たい単語／例文／成句を反転させます。

4

訳／決定 を押します。

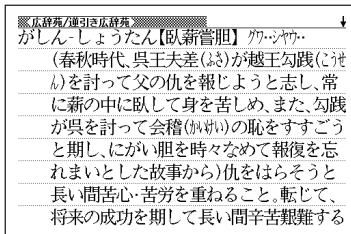

覚えた単語／例文／成句にチェックマークを付ける

覚えた単語／例文／成句に、チェックマークを付けることができます。

また、チェックマークの有無を基準に、単語／例文／成句の表示順を並べ替えることもできます。▶▶145ページ

1 単語帳 を押します。

2 ▲ または ▼ を押して、チェックマークを付ける単語／例文／成句が登録されているエリアを反転させ、 訳／決定 を押します。

3 ▲ または ▼ を押して、チェックマークを付ける単語／例文／成句を反転させます。

4 シフト を押し、指を離してから
=登録／チェック
 訳／決定 を押します。

内にチェックマークが付きます。

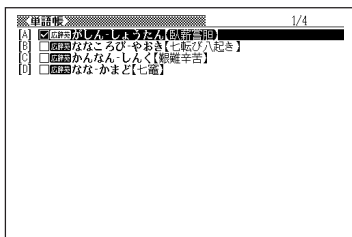

- チェックマークをはずすときは、リスト表示中に、はずす単語／例文／成句を反転させて、 シフト を押し、指を離してから 訳／決定 を押します。

表示順を並べ替える

単語帳のデータ表示中は、並び順設定は行えません。

- 1 を押し、指を離してから
 を押します。

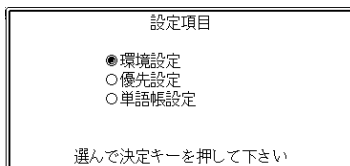

- 2 ▲または▼を押して「単語帳設定」を選び、 を押します。
- 3 ▲ または ▼ を押して並び替えるものの横に●を移動させ、 を押します。
- 4 ▲または▼を押して選ぶたい並び替え方法の横に●を移動させ、 を押します。

登録した単語／例文／成句を削除する

■ 1件ずつ削除する

1

を押します。

2

またはを押して、削除する単語／例文／成句が登録されているエリアを反転させ、を押します。

3

またはを押して、削除する単語／例文／成句を反転させます。

4

を押します。

単語帳削除

- 削除しない
 - 反転中のデータを削除(1件)
 - チェック済みのデータを削除
 - 表示中の単語帳のデータを削除
 - 全ての単語帳のデータを削除
- 選んで決定キーを押して下さい

5

またはを押して「反転中のデータを削除(1件)」の横にを移動させ、を押します。

■複数の単語／例文／成句を一度に削除する

「表示しているエリア内のチェックマークが付いている単語／例文／成句」、「表示しているエリア内のすべての単語／例文／成句」、「単語帳に登録したすべての単語／例文／成句」を一度に削除できます。

「表示しているエリア内のチェックマークが付いている単語／例文／成句」、「表示しているエリア内のすべての単語／例文／成句」を削除するときは、そのエリアを選んだ状態で操作を始めます。

1 単語帳のリスト表示にします。

2 を押します。

「表示しているエリア内のチェックマークが付いている単語／例文／成句」を削除

「表示しているエリア内のすべての単語／例文／成句」を削除

「単語帳に登録したすべての単語／例文／成句」を削除

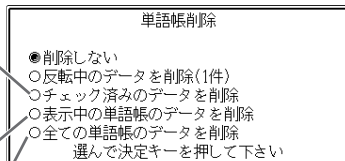

3 または を押して選びたい削除方法の横に●を移動させ、 を押します。

パソコンや別売品を利用して活用範囲を広げる

電子辞書本体に収録されている辞典以外にも、カシオ計算機(株)製の別売品やパソコン・インターネットなどをご利用いただくと、辞書を増やしたり、活用範囲を広げることができます。

- * 電子辞書本体には、辞書・テキストファイル合わせて最大100個まで増やすことができます。別売のSDメモリーカードを使うと、SDメモリーカードには辞書・テキストファイルそれぞれ最大100個まで入れることができます。ただし、増やせる辞書は本体とSDメモリーカード合わせて最大100個までです。
- * 辞書本体に別売ソフトを転送すると、システムの都合上、別売ソフトの容量が必要メモリー容量として表記された数値より増加します。
- * 別売ソフトには、辞書本体の一部の機能に対応していないものがあります。

● インターネットからダウンロードして青空文庫を読む

無料電子図書館「青空文庫」で公開されている電子の本を読むことができます。パソコンでダウンロードした後、電子辞書に転送して使います。▶▶149ページ

● テキスト形式のファイルをダウンロードして読む

テキスト形式(.txt)のファイルをパソコンから電子辞書に転送して読むことができます。▶▶155ページ

● SDメモリーカードを使う

別売のSDメモリーカードを使って電子辞書の記憶容量を増やすことができます。▶▶157ページ

● 別売のCD-ROMやデータカードを使う

カシオ計算機(株)製の別売のCD-ROMやデータカード(エクスワードデータプラス2対応ソフト)を使うと、辞書の数を増やすことができます。

- 別売品のCD-ROMやデータカード(エクスワードデータプラス2対応ソフト)の種類については、カシオ計算機(株)電子辞書エクスワードホームページ(<http://casio.jp/exword/>)をご覧ください。本機は、カシオ計算機(株)製のエクスワードデータプラス2 XD-STシリーズ対応品が使えます。
- 操作方法・注意事項については、別売品に付属の取扱説明書をご覧ください。別売ソフトでは選択項目名や操作などが、電子辞書本体と一部異なる場合があります。この場合は、画面下部に表示されるメッセージに従って操作してください。

2 カシオ計算機(株)のホームページから「EX-wordテキストローダー」をパソコンにダウンロードします。

青空文庫からパソコンにダウンロードしたファイルを、電子辞書に転送するには、「EX-wordテキストローダー」が必要となります。

「EX-wordテキストローダー」は、カシオ計算機(株)のホームページ(<http://casio.jp/support/exword/info.html>)からダウンロードできません。

ホームページに記載されている操作手順に従って、お使いになるパソコンにダウンロードしてください。

3 インストーラーを起動して、「EX-wordテキストローダー」をパソコンにインストールします。

- ① 圧縮ファイルを解凍します。

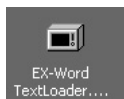

をダブルクリックします。

- ② 表示されるメッセージに従ってインストールを行ってください。

- ③ インストールが終了すると、デスクトップにテキストローダーアイコンが表示されます。

(テキストローダーアイコン)



4 パソコンにインストールした「EX-wordテキストローダー」を起動します。

テキストローダーアイコンをダブルクリックして「EX-wordテキストローダー」を起動します。

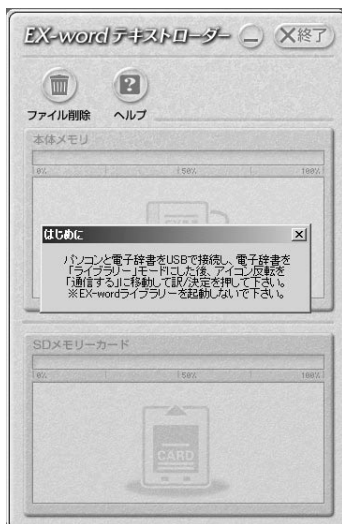

5 電子辞書とパソコンを接続します。

必ず、電子辞書本体に付属のUSBケーブルをご使用ください。

重要  パソコンと接続する前に、必ず「EX-word テキストローダー」をインストールしておいてください。

- ① 「EX-word テキストローダー」が起動していることを確認します。
- ② 電子辞書の電源を切ります。
- ③ USBケーブルの一端をパソコン本体のUSBポートに直接接続し、もう一端を電子辞書のUSBケーブル接続コネクタに接続します。

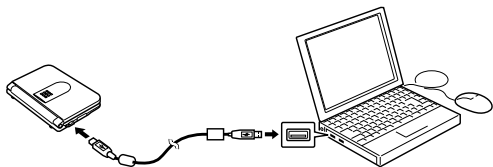

※ 必ずパソコン本体のUSBポートに接続してください。
パソコン本体以外のUSBポートでは正常に動作しない場合があります。

6 電子辞書とパソコンを通信できる状態にします。

- ① 電子辞書の電源を入れます。
- ② 電子辞書の **シフト** を押し、指を離してから **ライブラリ** を押します。

電子辞書の画面

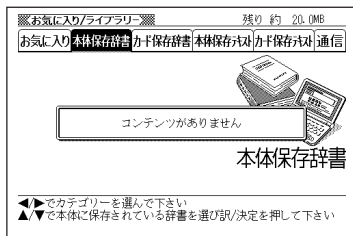

パソコンの画面/メッセージ

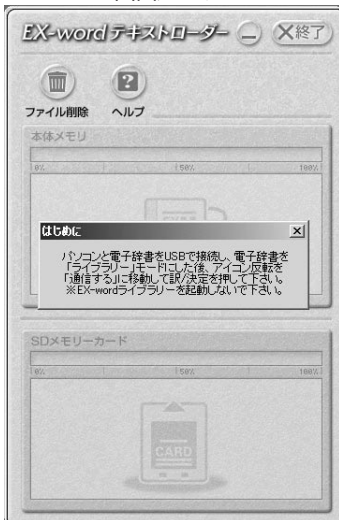

- ③ 電子辞書の **▶** を押して「通信」を選び、 **訳/決定** を押します。

重要  Windows XPをお使いの場合は、右のような警告メッセージが表示されることがあります。このメッセージが表示されたときには、**続行(C)** をクリックし、そのままインストールを続けてください。



電子辞書の画面

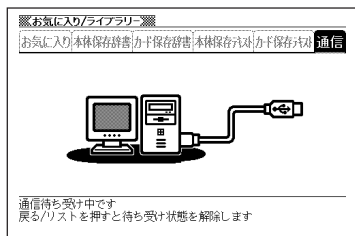

パソコンの画面 / メッセージ



7 電子辞書に、1でパソコンにダウンロードした「読みたい作品のファイル」を転送します。

パソコン上で、「EX-wordテキストローダー」に「読みたい作品のファイル」をドラッグアンドドロップすると、電子辞書への転送が始まります。

本体メモリーに転送するときは、ここにドロップ

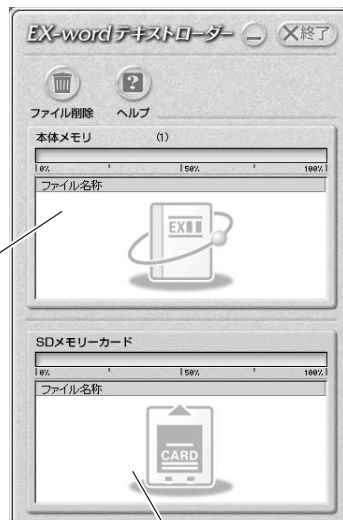

SDメモリーカードに転送するときは、ここにドロップ

8 電子辞書への転送が終わったら、「EX-wordテキストローダー」を終了します。

9 電子辞書の電源を切って、USBケーブルをはずします。

10 電子辞書で作品を読みます。

① 電子辞書の電源を入れ、**[シフト]** を押し、指を離してから  を押し
ます。

② **[◀]** または **[▶]** を押して、「本体保存
テキスト」または「カード保存テキス
ト」(7でファイルを転送した先)を
選びます。

③ **[▲]** または **[▼]** を押して読みたい
ファイルを反転させ、**[訳/決定]** を
押します。

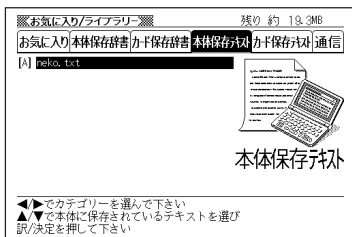

- 表示できるテキストは、以下の制限があります。
 - ・テキスト形式のみ、ファイル名は半角アルファベット・数字で最大8文字、拡張子は「.txt」、最大ファイルサイズは「5MB」。
- 表示されているテキストから、別の辞典／モードへジャンプして調べることができます。▶▶135ページ
- 表示されているテキストのレイアウトを切り替えたり(▶▶37ページ)、文字サイズを変更したり(▶▶138ページ)することはできませんが、文字を拡大すること(▶▶140ページ)はできません。

テキストデータを読む

電子辞書とパソコンとの接続は、必ず、お使いになるパソコンにカシオ計算機(株)製の「EX-wordテキストローダー」をインストールした後で行ってください。

●テキストデータとは

拡張子が「.txt」となっているデータのことです。

1

パソコン上にテキストデータを作成し、保存します。

2

パソコンに「EX-wordテキストローダー」がすでにインストールされている場合は、「『青空文庫』を読む」の手順4(▶▶151ページ)以降と同様の操作をします。

パソコンに「EX-wordテキストローダー」がインストールされていない場合は、「『青空文庫』を読む」の手順2(▶▶150ページ)以降と同様の操作をします。

- 表示できるテキストは、以下の制限があります。
 - ・テキスト形式のみ、ファイル名は半角アルファベット・数字で最大8文字、拡張子は「.txt」、最大ファイルサイズは「5MB」。
- 表示されているテキストから、別の辞典／モードへジャンプして調べることができます。▶▶135ページ
- 表示されているテキストのレイアウトを切り替えたり(▶▶37ページ)、文字サイズを変更したり(▶▶138ページ)することはできませんが、文字を拡大すること(▶▶140ページ)はできません。

しおりを使う

テキスト形式で保存されたファイル(拡張子が.txt のデータ)は、しおり機能を使うと、見たい部分を素早く探すことができます。

■ しおりの登録

- 1 テキスト表示中に、**シフト** を押し指を離してから、**設定 削除** を押しします。

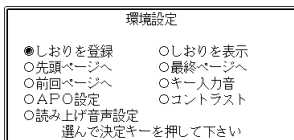

- 2 **▲** または **▼** を押して「しおりを登録」の横に **●** を移動させ、**訳 / 決定** を押しします。

- 3 **▲** または **▼** を押して登録したいしおりの横に **●** を移動させ、**訳 / 決定** を押しします。
しおりが登録されました。

■ しおりの表示

- 1 テキスト表示中に、**シフト** を押し指を離してから、**設定 削除** を押しします。

- 2 **▲** または **▼** を押して「しおりを表示」の横に **●** を移動させ、**訳 / 決定** を押しします。

- 3 **▲** または **▼** を押して表示させたいしおりの横に **●** を移動させ、**訳 / 決定** を押しします。
しおりに登録されたページを表示します。

SDメモリーカードを使って記憶容量を増やす



市販のSDメモリーカードを使って、記憶容量を増やすことができます。

本機での動作確認済みのSDメモリーカードは、下記の通りです。
なお、最新の情報はカシオ計算機(株)のホームページ
(<http://casio.jp/support/exword/info.html>)でご確認ください。
カシオ計算機(株)製のエクスワードデータプラス2
(DATAPLUS2)で動作確認済みのSDメモリーカードが使えません。

《株式会社 東芝》

SD-NA032MT SD-NA064MT SD-NA128MT SD-NA256MT
SD-NA512MT SD-FA128MT SD-FA256MT SD-NA001GT

《サンディスク 株式会社》

SDSDB-64-J60 SDSDB-128-J60 SDSDB-256-J60
SDSDB-512-J60 SDSDB-1024-J60 SDSDH-256-903
SDSDH-512-903

(2005年11月 現在)

重要



- メモリーカードは必ずSDメモリーカードを使用してください。
他のメモリーカードをご使用の場合は動作保証できません。
- SDメモリーカードにアクセス中は、以下のことを行わないでください。
 - SDメモリーカードのセット、取り出し
 - USBケーブルの接続、取り外し
 - 本機およびパソコンの強制終了
 - EX-wordテキストローダー(▶▶150ページ)、EX-wordライブラリー(別売ソフト)、および、Windowsの強制終了
- カードには、表裏、前後の方向があります。
無理に入れようとすると破損の恐れがあります。
- カードを使う際は、SDメモリーカードに付属の取扱説明書もあわせてお読みください。
- 書き込み禁止スイッチを「解除」の状態にして、ご使用ください。
動作中にファイルを書き込むため、「解除」の状態になっていないとエラーが発生し、動作が止まってしまいます。

- SDメモリーカードによっては、フォーマットが必要な場合があります。そのようなSDメモリーカードをセットした後、本機の電源を入れるとメッセージを表示します。そのままフォーマットしても良ければ、メッセージに従い操作を行ってください。ただし、SDメモリーカードをフォーマットするとSDメモリーカード内のデータが消去され、元に戻すことはできませんので本当にフォーマットしてもよいかどうかをよく確かめてから行ってください。
- パソコンからSDメモリーカードにデータを転送した場合のデータ容量は、SDメモリーカードの規格上、パソコンから電子辞書の本体メモリーにデータを転送した場合と異なります。SDメモリーカードに転送する場合、EX-wordライブラリー使用時に表示されるサイズ(使用容量)より多くの容量が必要になることもあります。
- SDメモリーカードに別売ソフトを転送すると、システムの都合上、別売ソフトの容量が必要メモリー容量として表記された数値より増加します。
- 電池が消耗しているときにSDメモリーカードをお使いになると、SDメモリーカードの種類により、電池消耗のメッセージが表示されずに画面表示が消えてしまうことがあります。その場合は、新しい電池と交換してください。

■ SDメモリーカードをセットする

- 1 電子辞書の電源を切ります。
- 2 SDメモリーカード挿入部カバーを開けます。

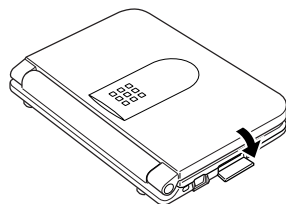

- 3 カードの切り欠きの向きを図のようにして、SDメモリーカード挿入部にしっかり押し込みます。

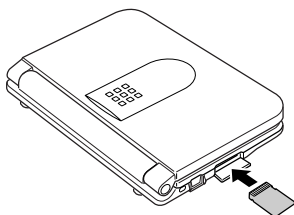

- 4 SDメモリーカード挿入部カバーを閉めます。

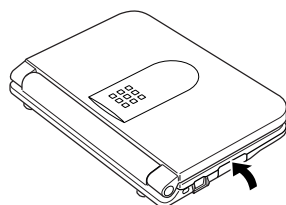

重要

- 故障の原因となりますのでSDメモリーカード挿入部には、SDメモリーカード以外のものを入れないでください。
- 万一、異物や水がSDメモリーカード挿入部に入り込んだ場合は、本機の電源を切り、電池を抜いて、カシオテクノ修理相談窓口にご連絡ください。
- SDメモリーカードをセットするときは、必ず電子辞書の電源をお切りください。

■ SDメモリーカードを取り出す

- 1 電子辞書の電源を切ります。
- 2 SDメモリーカード挿入部カバーを開けます。
- 3 カードを押すと、カードが少し出てきます。
- 4 カードを引き抜きます。

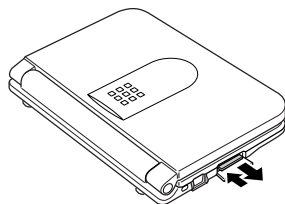

- カードにアクセスしている間は、カードを取り出さないでください。データがカードに記録されなかったり、カードを破壊する場合があります。
- カードを無理に引き抜くと、SDメモリーカード挿入部やカードが破損する場合があります。
- SDメモリーカードを取り出すときは、必ず電子辞書の電源をお切りください。

「SDロゴ」について

- SDロゴは登録商標です。

電卓を使う

足し算や割り算などの四則演算、定数計算、メモリー計算ができます。

- 1 **シフト** を押し、指を離してから
電卓 を押します。

電卓の画面が表示されます。



- 2 次ページからの計算例を参考に、計算を行ってください。

電卓入力のキーボード

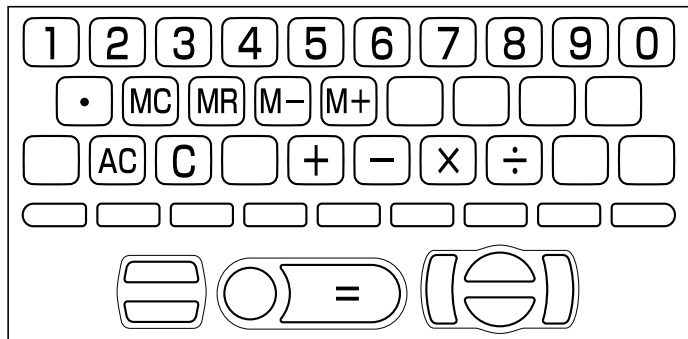

基本計算

1 計算を始めるときは $\boxed{\text{AC}}$ を押します。

2 $\boxed{+}$ $\boxed{-}$ $\boxed{\times}$ $\boxed{\div}$ のいずれかを押すと、その命令を表示します(計算例では省略します)。

例題	操作	表示窓
$53+123-63=113$	$\boxed{\text{AC}}$ $53\boxed{+}$ $123\boxed{-}$ $63\boxed{=}$	0. 53. 176. 113.
$963\times(23-56)=-31779$	$23\boxed{-}56\boxed{\times}$ $963\boxed{=}$	-33 -31'779.

定数計算

1 定数にしたい数値を置数した後、計算命令キーを2回押します。
その数値と命令がセットされ、“K”と命令を表示します。

2 以降は「数値 $\boxed{=}$ 」と押します。

例題	操作	表示窓
$12+23=35$	$23\boxed{+}\boxed{+}12\boxed{=}$	K+ 35.
$45+23=68$	$45\boxed{=}$	K+ 68.
$2.3\times 12=27.6$	$12\boxed{\times}\boxed{\times}2.3\boxed{=}$	K× 27.6
$4.5\times 12=54$	$4.5\boxed{=}$	K× 54.
$17+17+17+17=68$	$17\boxed{+}\boxed{+}\boxed{=}\boxed{=}\boxed{=}$	K+ 68.

メモリーを使った計算

メモリーを使って計算するときは、以下のキーを押します。

- **M+**…独立メモリーに数値を加えます。
- **M-**…独立メモリーから数値を引きます。
- **MR**…独立メモリーに記憶されている数値を表示します。
- **MC**…独立メモリー内容をクリアします。

例題	操作	表示窓	
● 合計計算			
80×9=720	MC 80 × 9 M+	M=720.	720.
-) 50×6=300	50 × 6 M-	M=420.	300.
+) <u>20×3= 60</u>	20 × 3 M+	M=480.	60.
(合計) 480	MR	M=480.	480.
● 応用計算			
<u>193.2</u> ÷23= 8.4	MC 193.2 M+ ÷ 23 =	M=193.2	8.4
<u>193.2</u> ÷28= 6.9	MR ÷ 28 =	M=193.2	6.9
123- <u>193.2</u> =-70.2	123 - MR =	M=193.2	-70.2

キーを間違えて押したときは

■数字のタッチミス(置数ミス)

1 **C**を押します。
表示が“0.”になります。

2 続けて置数し直します。

■計算命令キー(**+****-****×****÷**のいずれか)の押し間違い

1 続けて正しい計算命令キーを押します。

ゴハサン(クリア)にしたいときは

1

ACを押します。

独立メモリー内の数値を除いて、すべてをクリアします。

エラー(“E”表示)になったときは

以下のような状態になると“E”を表示し、計算できなくなります。

■計算途中の数値または答えの整数部が12桁を超えたとき

このとき表示されている数値は、小数点を「兆の位」とした概算の答えです。

例題	操作	表示窓
1234567×7418529÷ 9兆1586億7109万1940	1234567 \times 7418529 \div	E←エラー表示 9.15867109194 ↑兆の位

■独立メモリーに記憶された数値の整数部が12桁を超えたとき

このとき“0.”が表示されます。ただし、独立メモリー内には桁オーバーする前の数値が保護されています。

■6 \div 0 \div のように、除数0のわり算を行ったとき

- エラーになったとき(“E”を表示したとき)、計算を続ける場合は \square を、新たな計算を始める場合は \square を押してください。
- \square を押すと、電卓の画面が消え、電卓機能が終了します。

設定(環境)を変更する

本機のいろいろな設定を、使いやすいように変更することができます。

各辞典の最初(辞典キーを押した直後)の画面で操作を始めると、すべての設定項目を変更できます。

- 1** **シフト** を押し、指を離してから
 設定
 削除 を押します。

設定項目が表示されます。

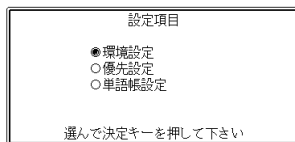

- 2** **▲**または**▼**を押して「環境設定」の
 横に●を移動させ、**訳/決定** を押
 します。

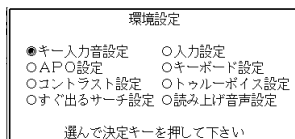

- 3** **▲****▼****◀****▶**のどれかを押して、変更したい設定の横に●を移動させ、
訳/決定 を押します。

キー入力音設定

キーを押したとき、音を鳴らすか鳴らさないかを設定します。工場出荷時は「OFF」に設定されています。

- ・ON …… 音を鳴らす
- ・OFF …… 音を鳴らさない

▲ または ▼ を押して「ON」または「OFF」の横に●を移動させ、**訳/決定**を押します。

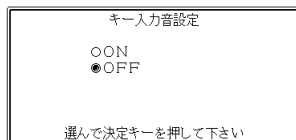

入力設定

文字の入力方法を、「挿入」または「上書き」に設定します（「挿入」と「上書き」▶▶47ページ）。工場出荷時は「挿入」に設定されています。

▲ または ▼ を押して「挿入」または「上書き」の横に●を移動させ、**訳/決定**を押します。

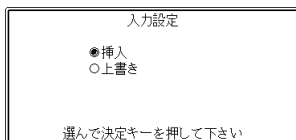

APO設定

オートパワーオフまでの時間を設定します（オートパワーオフについて▶▶27ページ）。工場出荷時は「6分」（約6分間）に設定されています。

▲ ▼ ◀ ▶ のどれかを押して時間の横に●を移動させ、**訳/決定**を押します。

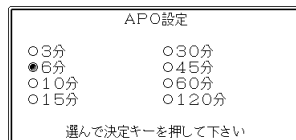

キーボード設定

ひらがなの入力方法を、「ローマ字かな入力」または「かなめくり入力」に設定します（「ローマ字かな入力」と「かなめくり入力」▶▶41ページ）。工場出荷時は「ローマ字かな入力」に設定されています。

▲ または ▼ を押して「ローマ字かな入力」または「かなめくり入力」の横に●を移動させ、**訳/決定**を押します。

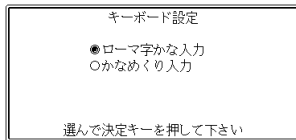

コントラスト設定

画面の明るさを調整できます。

◀ または ▶ を押して画面の明るさを調整し、**訳/決定**を押します。

- ◀ … 画面は淡く（明るく）なります。
- ▶ … 画面は濃く（暗く）なります。

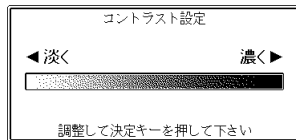

すぐ出るサーチ設定

読みやスペルを入力して調べるときの検索方法を切り替えることができます。工場出荷時は、「すぐ出るサーチ ON」に設定されています。

- ON …… 読みやスペルを入力するごとに、候補を表示します。
- OFF …… 読みやスペルをすべて入力してから、検索します(一括検索)。

▲ または **▼** を押して「ON」または「OFF」の横に●を移動させ、**訳/決定**を押します。

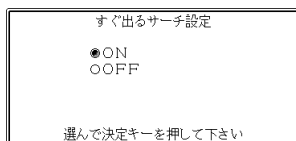

■一括検索を使って調べる(「すぐ出るサーチ OFF」)

- 1 調べたい言葉の読みやスペルをすべて入力します。
- 2 **訳/決定**を押します。
入力した読みやスペルと同じ、または近い言葉の一覧が表示されます。
あてはまる言葉が1つしかないときは、言葉の意味が表示されます。
- 3 **▲ ▼ ▲ ▼**のどれかを押して、調べたい言葉を反転させます。
- 4 **訳/決定**を押します。
言葉の意味が表示されます。

ツールボイス設定

ツールボイスによる発音の速度を5段階で切り替えることができます。
工場出荷時は、「標準モード」に設定されています。

- さらに高速モード … 標準モードの約130%
- 高速モード …………… 標準モードの約120%
- 標準モード …………… 発音用データが録音され
たときのスピードで発音
します(100%)。
- 低速モード …………… 標準モードの約85%
- さらに低速モード … 標準モードの約75%

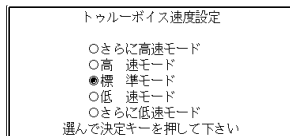

▲または▼を押して選びたいモードの横に●を移動させ、**訳/決定**を押します。

読み上げ音声設定

合成音声による発音の速度を3段階で切り替えることができます。
工場出荷時は、「標準モード」に設定されています。

- 高速モード … 1分間に約250単語発音
します。
- 標準モード … 1分間に約200単語発音
します。
- 低速モード … 1分間に約150単語発音
します。

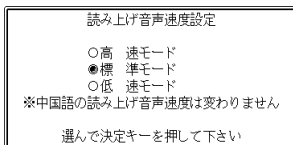

▲または▼を押して選びたいモードの横に●を移動させ、**訳/決定**を押します。

* 中国語の発音速度は、どのモードを選んでも変わりません。

各辞(事)典の内容・著作権について

《著作権に関するご注意》

本機に収録した各辞典／モードの内容は、下記各著作物を、各編者／監修者および各発行所のご協力を得て編集してあります。

本機に収録した内容および本書の一部または全部を無断で転載・複製することは禁止されています。

また、個人としてご利用になるほかは、著作権法上、各編者／監修者、各発行所および当社に無断では使用できませんのでご注意ください。

《その他のご注意》

- 画面表示の都合、その他の事情により、各編者／監修者や各発行所の監修に基づき、書籍版と異なる表示をした箇所があります。
また、書籍版に基づいて編集したのものに関しては、「書籍版発行後の社会情勢の変化」などには対応していない場合があります。
- 本機に収録した各辞典は、それぞれの書籍版辞典に基づいて出版社より、電子データとして作成、提供されております。
それぞれの辞典における誤記(誤植)、誤用につきまして、当社でその責任を負いかねる場合がありますので、あらかじめご承知おきください。
- 一部の辞典を除き、写真・図・表・囲み記事・付録は収録されておりません。

● 広辞苑 第五版 〈岩波書店〉 収録数：約230,000項目／表110種

©岩波書店 1998, 2005

※『広辞苑』は株式会社岩波書店の登録商標です。

※『広辞苑 第五版』のデータを引用した著作物を公表する場合は、出典名・発行社名を明記してください。

※『逆引き広辞苑 第五版対応』は、『広辞苑 第五版』の全項目について「逆引き(後方一致)検索」を行うことができます。

●看護大事典

発行 2002年11月15日

編者 和田 攻・南 裕子・小峰光博

発行者 株式会社 医学書院

※本コンテンツの複製権・翻訳権・上映権・譲渡権・公衆送信権(送信可能化権を含む)は(株)医学書院が保有します。

※本コンテンツの無断複写は著作権法上での例外を除き、禁じられています。

※写真・図および一部の表は収録されておりません。

●ポケット医学英和辞典 第2版

発行 2002年6月1日 第2版第1刷

編者 泉 孝英

発行者 株式会社 医学書院

※本コンテンツの複製権・翻訳権・上映権・譲渡権・公衆送信権(送信可能化権を含む)は(株)医学書院が保有します。

※本コンテンツの無断複写は著作権法上での例外を除き、禁じられています。

※電子辞書収録にあたって訂正と若干の追加記載を行っています。今回の作業にあたっては八幡三喜男博士の御協力を得ています。

●治療薬マニュアル電子版

本電子版は、医学書院発行の書籍「治療薬マニュアル2006」に収録した添付文書部分の情報をもとに作成しております。従いまして、本電子版は書籍版同様に、2005年12月9日付薬価基準収載分までの医療薬を収録(2005年8月以降に収録された後発品および一部の配合剤を除く)となります。

なお、書籍版に収録しております各薬効分類一覧表および解説、処方例、各図表や図解薬理作用などの付録部分及び各医療薬の構造式については、電子版では収録しておりません。

治療薬マニュアル2006

発行 2006年2月1日第1刷

監修者: 高久史麿・矢崎義雄

編集者: 関 顕・北原光夫

上野文昭・越前宏俊

発行者: 株式会社 医学書院

※本コンテンツの複製権・翻訳権・上映権・譲渡権・公衆送信権(送信可能化権を含む)は(株)医学書院が保有します。

※本コンテンツの無断複写は著作権法上での例外を除き、禁じられています。

●ジーニアス英和辞典 第3版 〈大修館書店〉 収録数: 約95,000語

©KONISHI Tomoshichi, MINAMIDE Kosei and Taishukan 2001-2004

※収録数のうち、見出し語約14,000語を発音(ネイティブ音声)します。

●NANDA看護診断電子版

本電子版は、医学書院発行の書籍「NANDA看護診断一定義と分類 2005-2006」に基づく各診断の定義・診断指標(または危険因子)・関連因子部分の収載となります。

NANDA看護診断一定義と分類 2005-2006

発行 2005年7月1日 第1版第1刷

著者 NANDAインターナショナル

監訳 日本看護診断学会

訳者 中木高夫

発行者 株式会社 医学書院

※本コンテンツの複製権・翻訳権・上映権・譲渡権・公衆送信権(送信可能化権を含む)は(株)医学書院が保有します。

※本コンテンツの無断複写は著作権法上での例外を除き禁じられています。

●カルテ用語集

発行 2002年1月6日 第1版第1刷

編集者 大藤高志・佐藤 章

発行者 株式会社 医学書院

※本コンテンツの複製権・翻訳権・上映権・譲渡権・公衆送信権(送信可能化権を含む)は(株)医学書院が保有します。

※本コンテンツの無断複写は著作権法上での例外を除き、禁じられています。

●臨床検査データブック[コンパクト版]第3版

発行 2005年10月1日 第3版第1刷

監修者 高久史磨

編集者 黒川 清・春日雅人・北村 聖

発行者 株式会社 医学書院

※本コンテンツの複製権・翻訳権・上映権・譲渡権・公衆送信権(送信可能化権を含む)は(株)医学書院が保有します。

※本コンテンツの無断複写は著作権法上での例外を除き、禁じられています。

※付録は収録されておりません。

●看護・医学事典 第6版

発行 2002年8月15日

編者 中西睦子・大石 実

発行者 株式会社 医学書院

※本コンテンツの複製権・翻訳権・上映権・譲渡権・公衆送信権(送信可能化権を含む)は(株)医学書院が保有します。

※本コンテンツの無断複写は著作権法上での例外を除き、禁じられています。

※一部の図・表・付録などは収録されておりません。

●看護英会話入門 第3版

発行 2004年4月1日 第3版第2刷

著者 植木 武、ドレーン・トウン

発行者 株式会社 医学書院

※“ダイアローグ”と“Vocabularyをふやそう”および各々に対応する音声の
収録となります。

※本コンテンツの複製権・翻訳権・上映権・譲渡権・公衆送信権(送信可能
化権を含む)は(株)医学書院が保有します。

※本コンテンツの無断複写は著作権法上での例外を除き禁じられています。

●漢字源 JIS版 〈学習研究社〉

収録数：親字6,355字／熟語約45,000語

©GAKKEN 2003

※書籍版「漢字源」(親字約12,600字／熟語約75,000語収録)に基づいて
「漢字源(JIS版)」として編集し、収録しています。

●マルチメディア時代に対応 カタカナ語新辞典(第五版) 〈旺文社〉収録数：約12,000語／略語約1,400語

収録数：約12,000語／略語約1,400語

©Takeshi Tsuda 1998

●ジーニアス和英辞典 第2版 〈大修館書店〉 収録数：約82,000語

©KONISHI Tomoshichi, MINAMIDE Kosei and Taishukan 2003-2004

●英語類語辞典 〈大修館書店監修〉 収録数：約21,000語

©CASIO 1998-2002

※『ジーニアス和英辞典』(編集主幹 小西友七・大修館書店発行)に基づき、
大修館書店のご協力を得てカシオ計算機(株)が編集したもので、書籍版は
刊行されておられません。

●英会話 とっさのひとつ辞典 〈DHC〉 収録数：約8,000例文

©Ichiro Tatsumi, Sky Heather Tatsumi, 1998,2005

※収録数のうち、約3,000例文を発音(ネイティブ音声)します。

こんなメッセージが出たら…

本機を使用中に表示されるメッセージと対処方法について記載します。

操作	メッセージ	考えられる原因	対処方法	参照ページ
	電池が消耗しています	電池が消耗している	新しい電池に交換してください。	184
辞典機能	候補が多すぎます 1000件だけ表示します	入力したつづりにあてはまる言葉が多すぎて、すべてを表示することができない	候補を絞り込むために、検索文字を追加してください。	使っている辞典／モードの各ページ
	候補が500件を超えています	入力したつづりにあてはまる言葉が多すぎる	候補を絞り込むために、検索文字を追加してください。	
	該当する候補がありません*	入力したつづりにあてはまる言葉や検索条件にあてはまる漢字が見つからない	つづりを入力し直してください。	
	入りに間違いがあります*	入力したつづりが誤っている	つづりを修正してください。	
	さらに検索はできません	さらに検索に対応していない別売ソフトの成句／例文のリスト表示画面で、 さらに検索 を押してしまった	別売ソフトは、「さらに検索機能」に対応しておりません。	129
レイアウト変更はできません	レイアウト変更に対応していない別売ソフトの成句／例文のリスト表示画面で、 シフト ^{レイアウト} 単語帳 と押してしまった	別売ソフトは、「レイアウト機能」のセンタリング表示に対応しておりません。	38	

※メッセージが表示された後、もとの画面に戻ります。

操作	メッセージ	考えられる原因	対処方法	参照ページ
ジャンプサーチ	ジャンプする単語がありません*	ジャンプサーチできる言葉がデータ画面中にない	ジャンプサーチはできません。	135
	これ以上できません*	連続でジャンプできる制限数を超えた	ジャンプサーチを終了し、直接言葉を入力して調べてください。	135
	ジャンプできません*	ジャンプ先に選んだ辞典／モードでは調べることができない言葉／文字を調べようとした	<ul style="list-style-type: none"> 調べる言葉／文字を変更してください。 ジャンプ先の辞典／モードを変更してください。 	135
	該当する候補がありません*	調べようとした言葉／文字がジャンプ先に選んだ辞典／モードの中になかった	<ul style="list-style-type: none"> 調べる言葉／文字を変更してください。 ジャンプ先の辞典／モードを変更してください。 	135
成句・複合語機能	成句・複合語がありません* (または) 成句がありません	成句・複合語アイコンが表示されていないときに、 [成句・複合語] を押してしまった	成句・複合語アイコンが表示されていないときは、成句・複合語機能は使えません。	75
用例・解説機能	画面上に用例解説がありません* (または) 画面上に用例がありません (または) 画面上に解説がありません	用例アイコン、または解説アイコンが1つも表示されていないときに、 [用例・解説] を押してしまった	用例アイコン、解説アイコンが表示されていないときは、用例・解説機能は使えません。	50 60 70 72 76 90 92 93
音声機能	音声言語設定がOFFになっているか発音できるデータがないため反転できません*	発音言語設定がOFFになっている	発音させたい言語に設定してください。	123
		発音可能な単語がない画面上で、 [音声] を押してしまった	ツールボイスアイコンが表示されている画面で、 [音声] を押してください。	121

※メッセージが表示された後、もとの画面に戻ります。

操作	メッセージ	考えられる原因	対処方法	参照ページ
ライブラリー機能	通信エラーが発生しました	通信中にUSBケーブルがはずれた	USBケーブルを正しく接続し、通信操作をやり直してください。	151 200
		通信中に異常が発生した	正しく接続されているか確認し、通信操作をやり直してください。 再度、同じメッセージが表示される場合は、取扱説明書などに記載のカシオテクノ修理相談窓口にお問い合わせください。	
	EX-wordライブラリーを切断して下さい [訳/決定] キーでこのガイダンスを閉じます	通信中に本機の操作で、通信状態を解除した	パソコンを操作し、「EX-wordライブラリー」を終了してください。	—
	エラーが発生しました	SDメモリーカードが正しくセットされていない	正しくセットしてください。	159
		SDメモリーカードが書き込み禁止状態になっている	書き込み禁止状態を解除してください。	—
		データの一部に異常が生じた	もう一度、同じ操作を行ってください。再度同じメッセージが表示される場合は、そのコンテンツをパソコンに戻し、再度電子辞書に読み込んでください。「戻す」操作を行っても、EX-wordライブラリー内のコンテンツには、影響を与えません。	「エクスワードデータプラス2対応ソフト」 同梱の取扱説明書

操作	メッセージ	考えられる原因	対処方法	参照ページ
SDメモリーカード	<p>SDメモリーカードが書き込み禁止になっていました</p> <p>利用できるようになる場合はSDメモリーカードのロックを解除して下さい</p>	<p>SDメモリーカードが書き込み禁止になっている</p>	<p>SDメモリーカードの「LOCK」を解除してください。</p>	<p>—</p>
	<p>SDメモリーカードのフォーマットが違いかデータが壊れています</p> <p>利用できるようになる場合はこのSDメモリーカードを挿入したままカード保存辞書に反転を移動して下さい</p>	<p>SDメモリーカードが他の製品専用のフォーマットをされているか、カードに異状がある</p>	<p>画面に表示されるメッセージに従って操作を行ってください。なお、SDメモリーカードをフォーマットするとデータを元に戻すことはできませんのでご注意ください。</p>	<p>—</p>
	<p>別の電子辞書とパートナー関係にあるSDメモリーカードが挿入されています</p> <p>利用できるようになる場合はこのSDメモリーカードを挿入したまま「EX-wordライブラリー」と接続して通信して下さい</p>	<p>すでに他の電子辞書で使用しているSDメモリーカードが挿入されている</p>	<p>「EX-wordライブラリー」でフォーマットして使用してください。</p>	<p>「エクスワードデータプラス2対応ソフト」 同梱の取扱説明書</p>

操作	メッセージ	考えられる原因	対処方法	参照ページ
SDメモリーカード	<p>以下の状態のSDメモリーカードが挿入されている為、通信は行えません</p> <ul style="list-style-type: none"> • パートナー関係でない • 書き込み禁止 • フォーマット異常 • データカード 	<p>パートナー関係でない</p> <ul style="list-style-type: none"> • 接続中の電子辞書以外の製品で使用したSDメモリーカードが挿入されている <p>使用できるSDメモリーカードは電子辞書本体とパートナー関係にあるものです (ダウンロードした電子辞書本体でのみ使用できます)</p> <ul style="list-style-type: none"> • SDメモリーカードにダウンロード後、パソコンを変更したり、Ex-wordライブラリーでユーザーリセットあるいはユーザー名を変更して再認証した (再認証した場合は以前に転送したコンテンツは消去されます) 	<ul style="list-style-type: none"> • 新規のカードを使用してください。 • 認証済みのカードを使用してください。 	—
	<ul style="list-style-type: none"> • 書き込み禁止 • カードのロック 	<ul style="list-style-type: none"> • カードのロック 	<ul style="list-style-type: none"> • カードのロックを解除してください。 	—

操作	メッセージ	考えられる原因	対処方法	参照ページ
SDメモリーカード	<p>以下の状態のSDメモリーカードが挿入されている為、通信は行えません</p> <ul style="list-style-type: none"> • パートナー関係でない • 書き込み禁止 • フォーマット異常 • データカード 	<p>フォーマット異常</p> <ul style="list-style-type: none"> • 他の機器(Windows等)でフォーマットされたSDメモリーカードを使用した 	<ul style="list-style-type: none"> • 電子辞書本体のライブラリーモードの「カード保存辞書」または「カード保存テキスト」を選ぶと、フォーマット異常の場合はSDメモリーカードをフォーマットしますか？ <ul style="list-style-type: none"> ● はい ○ いいえ <p>選んで決定キーを押してください</p> <p>が自動的に表示されますので、フォーマット実行してください。</p> <p>ただし、SDメモリーカードをフォーマットすると、記録されているデータはすべて消去されます。</p>	—
		<p>データカード</p> <ul style="list-style-type: none"> • データカード(別売で、SDメモリーカードにコンテンツをいれて販売しているもの)を挿入したまま通信している 	<ul style="list-style-type: none"> • データカードを取り出して通信してください。 	—

操作	メッセージ	考えられる原因	対処方法	参照ページ
SDメモリーカード	新規のSDメモリーカードが挿入されています 利用できるようにする場合はこのSDメモリーカードを挿入したまま「EX-wordライブラリー」と接続して通信して下さい	新しいSDメモリーカードまたはフォーマット済みのSDメモリーカードが挿入されている	そのまま「EX-wordライブラリー」と接続してください。	「エクスワードデータプラス2対応ソフト」 同梱の取扱説明書
	コンテンツがありません	SDメモリーカードにコンテンツが入っていない	コンテンツを「EX-wordライブラリー」より転送してください。	
	カードがありません	SDメモリーカードが挿入されていない	SDメモリーカードを挿入してください。	159
	このカードは利用できません	不正にコピーされたSDメモリーカードが挿入されている	正しいSDメモリーコンテンツカードを挿入してください。	-
単語帳	これ以上登録できません*	単語帳に登録できる制限数を超えた	単語帳に登録されている不要な言葉を削除してから、もう一度登録を行ってください。	146
				142
-	重大な問題が発生した恐れがあります 取扱説明書をご確認の上、最寄のサービスステーションにご連絡下さい	静電気の影響や強い衝撃などが加わった	最寄りのカシオテクノ修理相談窓口にお問い合わせください。 なお、 戻る/リスト を押すと使用できる状態になりますが、履歴や単語帳にデータを保存/登録することはできません。	200

*メッセージが表示された後、もとの画面に戻ります。

こんな症状がおこったら…

本機の動きがおかしいときは、まず「アルカリ乾電池を使用している」か、ご確認ください。

次に、下の表を参考に対処してください。

	状態	考えられる原因	対処方法	参照ページ
電源	電源がONできない	電池が消耗している	電池を交換してください。	184
動作	ちょっと目を離れたスキに電源がOFFになってしまう	オートパワーオフ機能により電源OFFになった	電源をONにしてください。	27
		電池が消耗している	電池を交換してください。	184
	急に表示画面が消えてしまう	電池が消耗している	電池を交換してください。	184
	急にコントラスト設定画面になってしまう	電池が消耗している	電池を交換してください。	184
	ひらがな、カタカナを入れると「っっ…」 「ッッ…」と表示されてしまう	「ローマ字かな入力」方式の設定時に「かなめくり入力」方式の操作をしている	「かなめくり入力」方式に切り替えてください。	43
ライブラリー機能	通信できない	正しく接続されていない	本機とパソコンがUSBケーブルで正しく接続されているか確認してください。	151
	SDメモリーカードにアクセスできない	SDメモリーカードが正しくセットされていない	SDメモリーカードを正しくセットしてください。	159
バックライト	バックライトが点灯しない または点滅する	電池が消耗している	電池を交換してください。	184

	状態	考えられる原因	対処方法	参照ページ
発音	スピーカーから発音が聞こえない	音量が適切でない	音量を調整してください。	29
		音声出力切換スイッチが「EARPHONE」側になっている	「SPEAKER」側にしてください。	28
	イヤホンから発音が聞こえない	音量が適切でない	音量を調整してください。	29
		音声出力切換スイッチが「SPEAKER」側になっている	「EARPHONE」側にしてください。	28
		イヤホンが正しく接続されていない	ジャックに正しく奥まで差し込まれているか確認してください。	28
	音がひずんだり、バックライトがちらつく	音量が大きすぎる	音量を調整してください。	29
電池が消耗している		電池を交換してください。	184	

リセットするときは

静電気の影響などにより、動きがおかしくなったり、操作を受けつけなくなったりすることがあります。このようなときはリセットを行ってください。

■大切！リセットについて

- 必ず電源を切ってから、リセットしてください。
電源を切らずにリセットすると、履歴や設定などの情報が消える場合があります。
- リセットボタンを押すものに、つまようじや鉛筆など、先端の折れやすいものを使わないでください。故障の原因になります。

1 **ON/OFF** を押して、電源を切ります。

2 本体裏面にあるリセットボタンを、シャープペンシル(芯を出さない状態)など先の細い棒のようなもので押します。

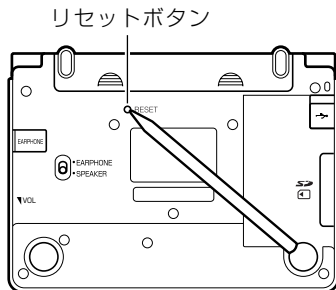

3 本機を開け、**◀**または**▶**を押して画面の明るさを調整します。

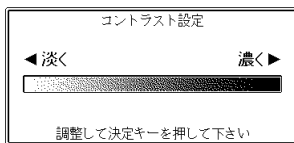

4 **訳/決定** を押します。

メニュー画面が表示されます。

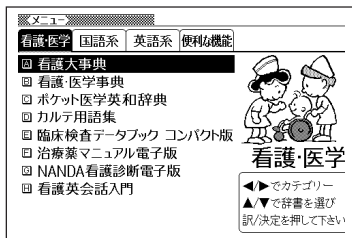

電池を取り換えたいときは

画面に「電池が消耗しています」と表示されたときは、なるべく早く電池を交換してください。

表示されなくても、1年に1度は必ず電池交換をしてください。

■大切！電池を交換する前に

- 必ず電源を切ってから、電池交換をしてください。電源を切らずに電池を交換すると、履歴や設定などの情報が消える場合があります。
- 新しく入れる電池は必ず2本とも新品のものを使ってください。
- 必ずアルカリ単4形乾電池をご使用ください。指定以外の電池では、電池寿命が著しく短くなったり、誤動作を起こすことがあります。

1 新品のアルカリ単4形乾電池2本を用意します。

2 (ON/OFF) を押して、電源を切ります。

3 電池ブタを、2カ所の  部分を押しながら矢印の方向へスライドさせて、取り外します。

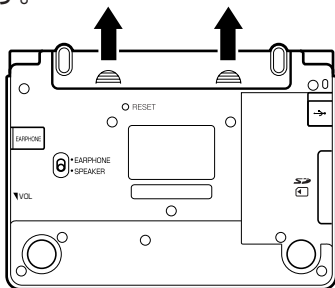

4 電池収納部から古い電池を取り出して、新しい電池をセットし、電池ブタを取り付けます。

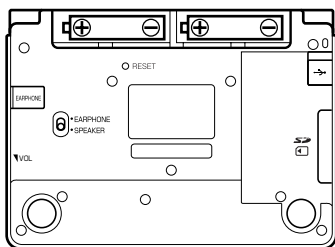

5 本体裏面にあるリセットボタンを、シャープペンシル(芯を出さない状態)など先の細い棒のようなもので押します。

※ リセットボタンを押すものに、つまようじや鉛筆など、先端の折れやすいものを使わないでください。故障の原因になります。

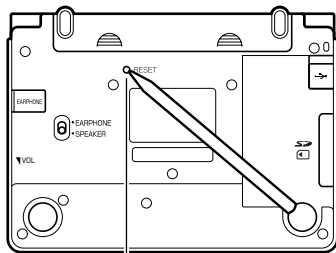

リセットボタン

6 中央部分に指をかけて、本機を開けます。

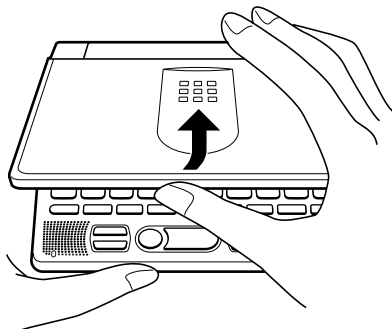

7 コントラスト設定画面が表示されます。

必要に応じて、◀または▶を押して、明るさを調整します。

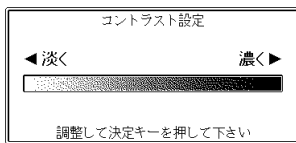

8 **訳/決定** を押します。

メニュー画面が表示されます。

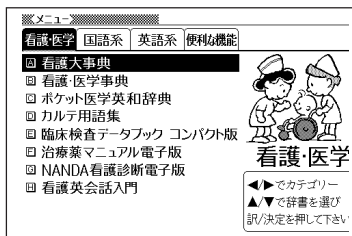

電池の取り扱い上の注意

危険

アルカリ電池について

アルカリ電池からもれた液が目に入ったときは、すぐに次の処置を行ってください。

1. 目をこすらずにすぐにきれいな水で洗い流す。
2. ただちに医師の治療を受ける。
そのままにしておくとう失明の原因となります。

警告

電池について

電池は使いかたを誤ると液もれによる周囲の汚損や、破裂による火災・けがの原因となります。次のことは必ずお守りください。

- 分解しない、ショートさせない
- 加熱しない、火の中に投入しない
- 新しい電池と古い電池を混ぜて使用しない
- 種類の違う電池を混ぜて使用しない

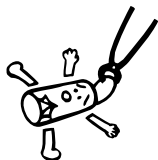

⚠ 警告

電池について

- 充電しない
- 極性(十と一の向き)に注意して正しく入れる

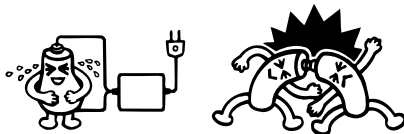

⚠ 注意

電池について

電池は使いかたを誤ると液もれによる周囲の汚損や、破裂による火災・けがの原因となることがあります。次のことは必ずお守りください。

- 本機で指定されている電池以外は使用しない
- 長時間使用しないときは、本機から電池を取り出しておく

ローマ字／かな対応表

ローマ字かな入力で入力するときの、つづりかたの一覧です。

あ行	あ	い	う	え	お
	A	I	U	E	O
か行	か	き	く	け	こ
	KA	KI	KU	KE	KO
	CA		CU QU		CO
が行	が	ぎ	ぐ	げ	ご
	GA	GI	GU	GE	GO
さ行	さ	し	す	せ	そ
	SA	SI SHI	SU	SE	SO
ざ行	ざ	じ	ず	ぜ	ぞ
	ZA	ZI JI	ZU	ZE	ZO
た行	た	ち	つ	て	と
	TA	TI CHI	TU TSU	TE	TO
だ行	だ	ぢ	づ	で	ど
	DA	DI	DU	DE	DO
な行	な	に	ぬ	ね	の
	NA	NI	NU	NE	NO
は行	は	ひ	ふ	へ	ほ
	HA	HI	HU FU	HE	HO
ば行	ば	び	ぶ	べ	ぼ
	BA	BI	BU	BE	BO
ぱ行	ぱ	ぴ	ぷ	ぺ	ぽ
	PA	PI	PU	PE	PO
ま行	ま	み	む	め	も
	MA	MI	MU	ME	MO

や行	や		ゆ	いえ	よ
	YA		YU	YE	YO
ら行	ら	り	る	れ	ろ
	RA	RI	RU	RE	RO
	LA	LI	LU	LE	LO
わ行	わ	ゐ	う	ゑ	を
	WA	WI	WU	WE	WO
ん	NN	N+子音	MP+母音	MB+母音	

あ行	あ	い	う	え	お
	XA シフトA	XI シフトI	XU シフトU	XE シフトE	XO シフトO
や行	や		ゆ		よ
	XYA YシフトA		XYU YシフトU		XYO YシフトO
っ	XTU LTU	XTSU TCH	子音+子音	TシフトU TSシフトU	
わ	XWA	WシフトA			

きゃ行	きゃ	きい	きゅ	きえ	きよ
	KYA	KYI	KYU	KYE	KYO
ぎゃ行	ぎゃ	ぎい	ぎゅ	ぎえ	ぎよ
	GYA	GYI	GYU	GYE	GYO
くぁ行	くぁ	くい		くえ	くお
	QA	QI		QE	QO
くわ行	くわ	くい	くう	くえ	くお
	KWA	KWI	KWU	KWE	KWO
	QWA				
ぐわ行	ぐわ	ぐい	ぐう	ぐえ	ぐお
	GWA	GWI	GWU	GWE	GWO
しゃ行	しゃ		しゅ	しえ	しよ
	SYA		SYU	SYE	SYO
	SHA		SHU	SHE	SHO
じゃ行	じゃ	じい	じゅ	じえ	じよ
	ZYA	ZYI	ZYU	ZYE	ZYO
	JA		JU	JE	JO
	JYA	JYI	JYU	JYE	JYO

ちや行	ちや	ちい	ちゆ	ちえ	ちよ
	TYA	TYI	TYU	TYE	TYO
	CYA	CYI	CYU	CYE	CYO
	CHA		CHU	CHE	CHO
ぢや行	ぢや	ぢい	ぢゆ	ぢえ	ぢよ
	DYA	DYI	DYU	DYE	DYO
つあ行	つあ	つい		つえ	つお
	TSA	TSI		TSE	TSO
てや行	てや	てい	てゆ	てえ	てよ
	THA	THI	THU	THE	THO
でや行	でや	でい	でゆ	でえ	でよ
	DHA	DHI	DHU	DHE	DHO
とぅ			TWU		
どぅ			DWU		
にや行	にや	にい	にゆ	にえ	によ
	NYA	NYI	NYU	NYE	NYO
ひや行	ひや	ひい	ひゆ	ひえ	ひよ
	HYA	HYI	HYU	HYE	HYO
びや行	びや	びい	びゆ	びえ	びよ
	BYA	BYI	BYU	BYE	BYO
ぴや行	ぴや	ぴい	ぴゆ	ぴえ	ぴよ
	PYA	PYI	PYU	PYE	PYO
ふあ行	ふあ	ふい		ふえ	ふお
	FA	FI		FE	FO
ふや行	ふや	ふい	ふゆ	ふえ	ふよ
	FYA	FYI	FYU	FYE	FYO
みや行	みや	みい	みゆ	みえ	みよ
	MYA	MYI	MYU	MYE	MYO
りや行	りや	りい	りゆ	りえ	りよ
	RYA	RYI	RYU	RYE	RYO
	LYA	LYI	LYU	LYE	LYO
うあ行	うあ	うい	う	うえ	うお
	VA	VI	VU	VE	VO
ぶや行	ぶや	ぶい	ぶゆ	ぶえ	ぶよ
	VYA	VYI	VYU	VYE	VYO

- 型式：IS-N2000
- 収録内容：収録している辞書の種類・収録数については、「各辞（事）典の内容・著作権について」（▶ **170ページ**）を参照してください。
- 表示：480 × 320 フルドットマトリックス液晶表示
- 電卓機能：12桁・四則演算・四則定数計算・独立メモリー計算・混合計算
 - ※小数点は、上位桁優先のフローティング（浮動）方式
 - ※メモリー内容は、常時表示
- 消費電力：0.55W
- 電源および電池寿命（使用温度 25℃の場合）：
アルカリ単4形乾電池2本
LR03（AM4）：
 - ・ジーニアス英和辞典の訳表示画面で連続放置時
…………… 約130時間
 - ・入力・検索4分間／訳表示画面55分間表示／スピーカーで1分音声出力を繰り返したとき …………… 約75時間
（SDメモリーカードを使用したときは、約60時間）
 - ・入力・検索4分間／訳表示画面55分間表示／スピーカーで1分音声出力／バックライト3分間点灯を繰り返したとき
…………… 約60時間
 - ・スピーカーまたはイヤホンで音声出力を繰り返したとき
…………… 約10時間
- ※SDメモリーカードの種類や使用状況、電池の種類、使用環境、使用方法（バックライトの使用頻度、音量や音声出力の使用回数）により変動します。

- オートパワーオフ機能：約3分・6分・10分・15分・30分・45分・60分・120分の8種類から設定可能
- レジューム機能：電源OFFした時点までの画面やデータを保持
- 使用温度範囲：0℃～40℃
- 大きさ：奥行き99.0×幅144.5×高さ14.7mm（閉時、最薄部）、高さ20.1mm（閉時、最厚部）
- 重さ：約250g（電池込み）

※ 本製品の英語・ドイツ語・フランス語・イタリア語・スペイン語音声読み上げ機能は米国Fonix Corporation社のDECtalk™を使用しています。

本製品の中国語音声読み上げ機能は中国SinoVoice社のjTTSを使用しています。

音声読み上げ機能は一切の誤りなく文章を読み上げることを保障するものではありません。音声読み上げ機能の使用により発生した損害、逸失利益、または第三者からのいかなる請求につきましても、当社および使用許諾権者では一切その責任を負えませんので、あらかじめご了承ください。

■別売品(カシオ計算機(株)製)

- エクスワード純正ケース
- エクスワードデータプラス2対応ソフト CD-ROM版／データカード版（各種専門分野／生活・実用／外国語など）

詳しくは、カシオ計算機（株）電子辞書エクスワードホームページ（以下）をご覧ください。

本機は、カシオ計算機（株）製のエクスワードデータプラス2 XD-STシリーズ対応品が使えます。

<http://casio.jp/exword/>

さくいん

アルファベット・数字・記号

- APO設定……………166
- NANDA看護診断電子版…82
- ?……………44、62、77
- ～……………44、62、77

あ行

- アフターサービス……198
- アルファベットの入れかた…44
- 一覧(リスト)……………36
- 一括検索……………168
- イヤホン/イヤホン端子…22、28
- 上書き……………47
- 英会話とっさのひとこと辞典…106
- 英語類語辞典……………105
- 英単語ジャンプ……………135
- 液晶画面……………22
- エラーメッセージ……174
- オートパワーオフ…27、166
- お気に入り……………124
- 音声……………120
- 音量調整ダイヤル…22、29

か行

- カーソル……25、33、46
- 解説…50、60、70、72、76、90、92、93
- ガイド……………40
- カタカナ語新辞典……102
- カタカナの入れかた……41
- かなめくり入力……41
- 画面の基本操作……………33
- 画面の濃淡を変える…167

- 画面分割検索……………126
- カルテ用語集……………85
- 看護・医学事典……………91
- 看護英会話入門……………93
- 看護大事典……………59
- 漢字源(漢和辞典)……94
- 慣用句検索……………52
- キー入力音設定……………166
- キーのなまえとはたらき…24
- キーボード……………24
- キーボード設定……………167
- 逆引き広辞苑……………51
- 広辞苑……………48
- 小文字(拗音・促音)の入れかた…43
- コントラスト設定……167

さ行

- 削除……………46
- さらに検索……………19
- ジーニアス英和辞典……74
- ジーニアス和英辞典…104
- 辞典/モードキー…24、30
- 絞り込み/語順指定検索…129
- ジャンプ……………135
- 熟語……………101
- 仕様……………191
- 数字の入れかた……………45
- ズーム……………140
- すぐ出るサーチ……………19
- すぐ出るサーチ設定…168
- スピーカー……………22
- スペルチェック…64、79
- スペルチェック検索…131

成句	75
成句検索	80
設定	165
総画数	98
挿入	47

た行

濁音の入れかた	43
単語帳	141
治療薬マニュアル電子版	66
長音の入れかた	43
著作権	170
定数計算	162
電源	27
電源を入れる	27
電源を切る	27
電卓	161
電池の交換	184
電池ブタ	8、23、184
ツールボイス設定	169

な行

日本語キーワード例文検索	109
入力設定	166
入力(文字)	41

は行

バックライト	11
半濁音の入れかた	43
ヒストリーサーチ	132
ヒストリー削除	133
ひらがなの入れかた	41
複合語	75
複数辞書検索(アルファベット)	111
複数辞書検索(漢字)	117
複数辞書検索(ひらがな)	115

部首	96
部首の画数	96
部品の読みサーチ(漢字源)	94
ブランクワードサーチ	62、77
分野別小辞典(広辞苑より)	55
ページ送り	35
ポケット医学英和辞典	61

ま行

文字キー	26
文字サイズ	138
文字の入れかた	41
文字を消す	46
文字を直す	47

や行

用例	76
読み上げ音声設定	169

ら行

ライブラリー	148
リスト件数表示	20
リセット	183
リセットボタン	183
臨床検査データブック コンパクト版	88
レイアウト	36
例文検索	81、107
ローマ字かな入力	41

わ行

ワイルドカードサーチ	62、77
------------	-------